

# "Дом за 100 днів"

## Проект-інструкція

Версія 2.4 (от 2.04.2019)

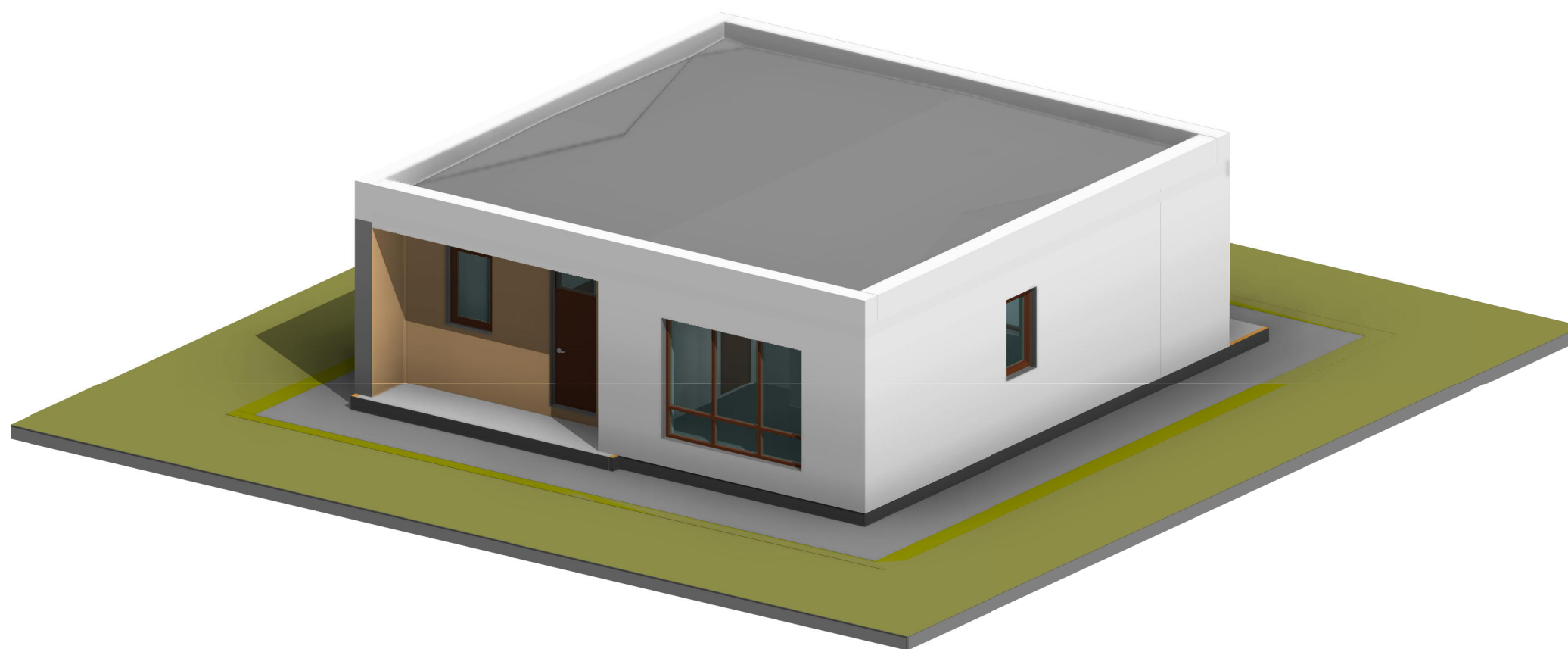

Согласовано

Взам. инв. №

Подл. и дата

Инв. № подл.

# Схематическое отображение дома с забаритами и размерами

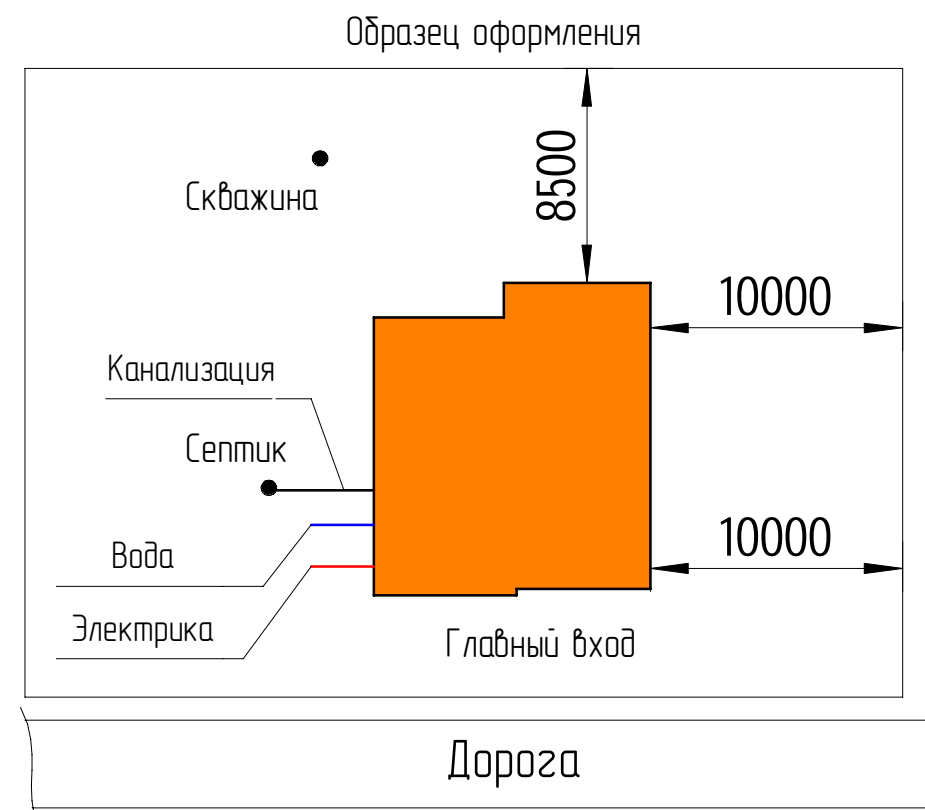
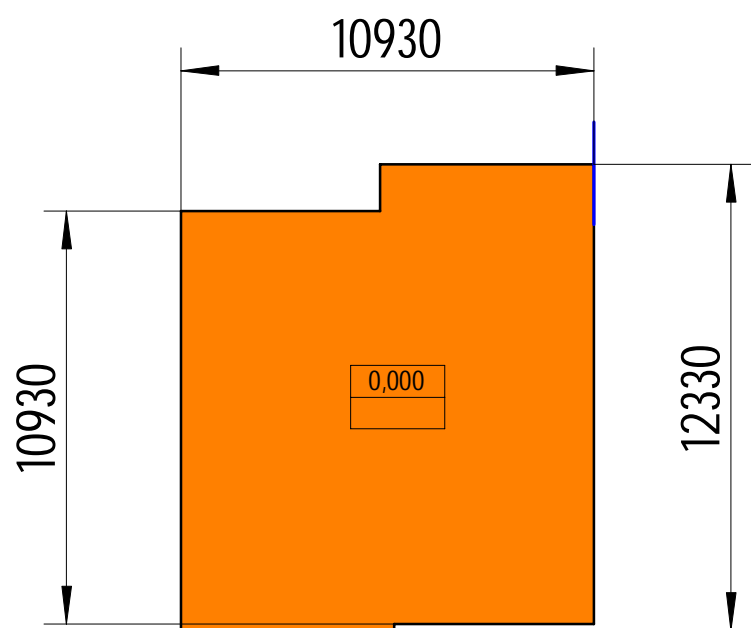

1. Нарисуйте границы участка вокруг дома с размерами относительно этих границ.
2. Одна из сторон дома как правило должна быть параллельна какой-либо границе, либо существующему строению.
3. Нарисуйте расположение подъездной дороги.
4. Обозначьте на плане существующие объекты, скважину/колодец, планируемое расположение ЛОС, направление выхода коммуникаций (электрика, вода, слаботочные сети, канализация).
5. Согласуйте с заказчиком нулевую отметку дома относительно рельефа и обозначьте её на существующей неподвижной поверхности (столб забора, опора линии электропередачи и т. п.)
6. Образец нулевой отметки.

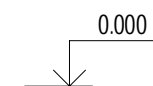

### Примечание:

- При расположении дома в границах земельного участка следует руководствоваться актуальным градостроительным кодексом, для уточнения минимальных расстояний между строениями и расстояний до границ земельного участка.

Посадка дома, нулевая проектная отметка и ввод коммуникаций согласованы Заказчиком \_\_\_\_\_ (Ф.И.О и подпись заказчика)

0,000 = \_\_\_\_\_

Изм.	Колуч.	Лист	№ док.	Подпись	Дата	Проект-инструкция «Дом за 100 дней»	Стадия	Лист	Листов
Разработал	Карлов			<i>Карл</i>	03.03.19		Р	2	34
Проверил	Орлов				03.03.19				
					03.03.19	Посадка дома			<b>Дом за 100 дней</b>
					03.03.19				

Схема котлована с размерами и схематическое отображение пунктиром границ будущего дома

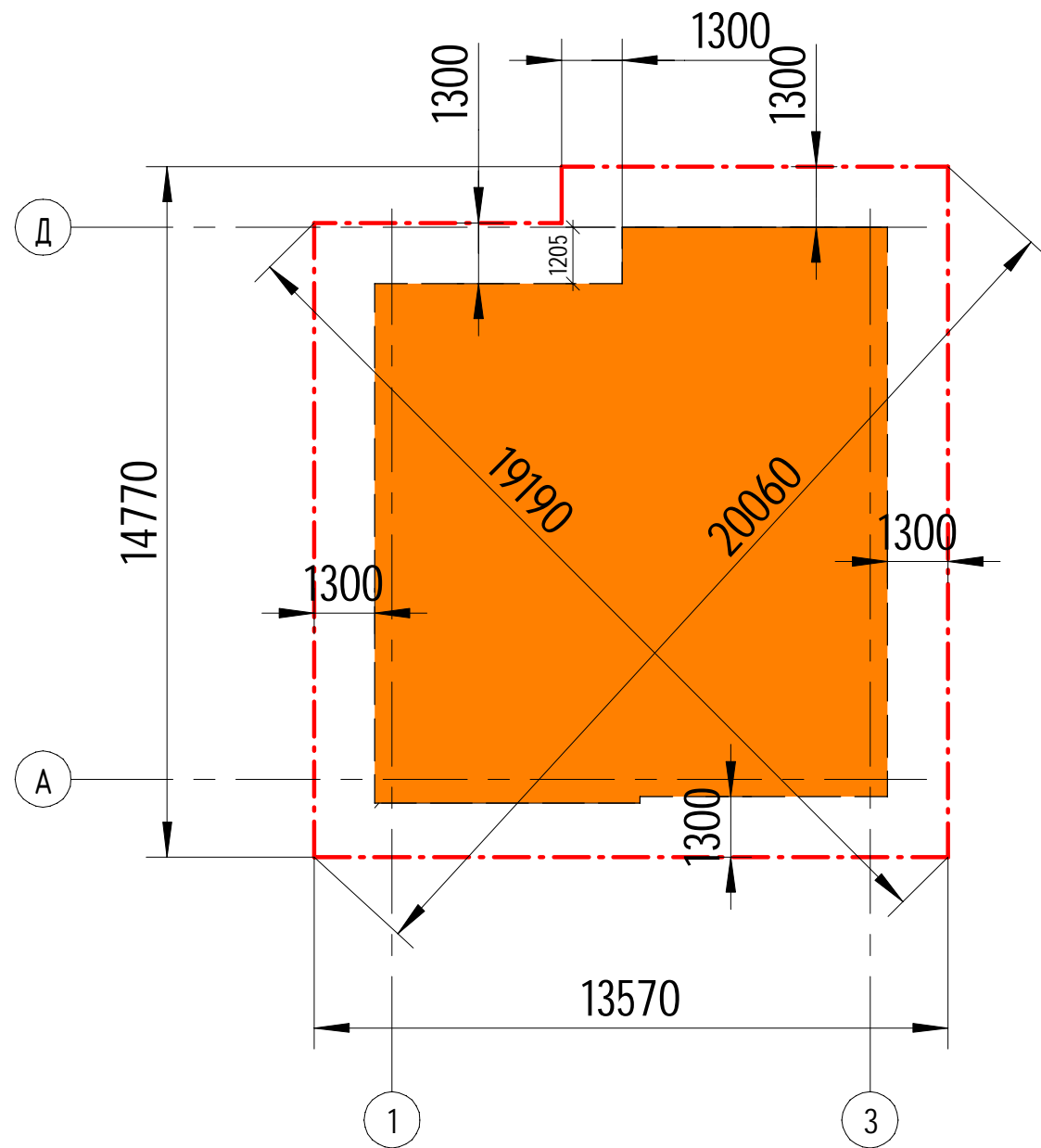

Условные обозначения:

 - Границы контура дома

 - Граница котлована

Нарисуйте схематично границы участка и подпишите размеры от границ участка до котлована дома.

Обозначьте границы котлована на участке и натяните шнур.

Таблица 1 Приемка котлована

Поз.	Наименование работ	Подпись	Дата	Примечание
1	Проверьте соответствие расстояний границ котлована от границ участка согласно плану. Допустимая разница +-50 мм.			
2	Проверьте габаритные размеры котлована. Допустимая разница +-100 мм.			
3	Проверьте диагонали котлована. Допустимая разница +-150 мм.			

Изм.	Кол.уч.	Лист	№ док.	Подпись	Дата				
Разработал		Карлов				Проект-инструкция «Дом за 100 дней»	Стадия	Лист	Листов
Проверил		Орлов					Р	3	
Схема котлована с размерами и схематическое отображение пунктиром границ будущего дома							<b>Дом за 100 дней</b>		

0,000 = \_\_\_\_\_

## Разработка котлована

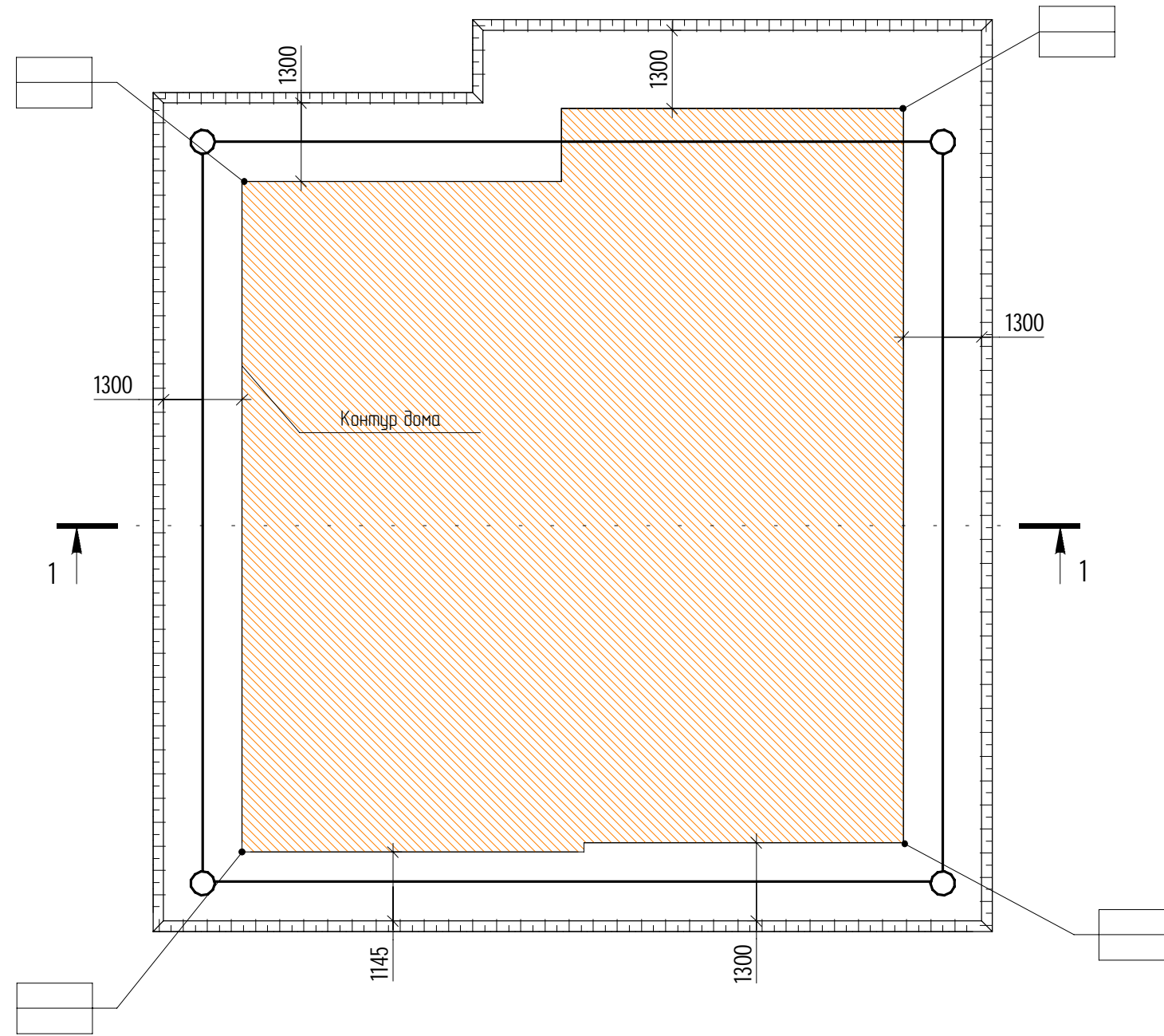

1 - 1

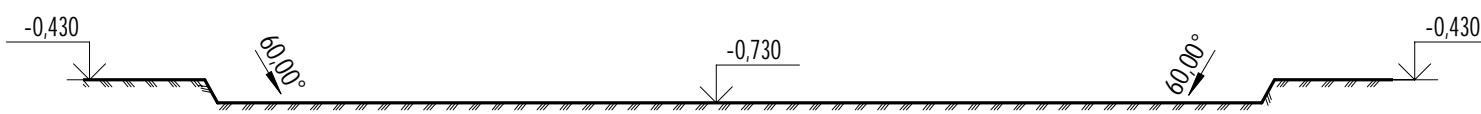

До начала производства земляных работ необходимо:

- Завершить подготовку фронта работ (раскорчевку, планировку, снос и перенос препятствующих работам сооружений и коммуникаций).

Указания производства работ

При работе экскаватора контролировать уровень дна котлована. Копка котлована должна осуществляться экскаватором с отвалом грунта в сторону, согласованную с заказчиком, либо с одновременным вывозом самосвалами. Снятие грунта ковшом экскаватора должно осуществляться методом срезания ковшом, без рыхления основания. После копки экскаватором производится приемка котлована.

Приемка котлована:

Приемочный контроль - контроль, выполняемый по завершении земляных работ по объекту или его этапам с участием заказчика.

1. Проверьте соответствие расстояний границ котлована от границ участка, согласно плану. Допустимая разница  $\pm 100$  мм.
2. Проверьте габаритные размеры котлована. Допустимая разница  $\pm 200$  мм.
3. Проверьте диагонали котлована. Допустимая разница  $\pm 300$  мм.
4. Проверьте перепад высот дна котлована. Допустимая разница  $\pm 30$  мм.

Поз.	Наименование работ	Подпись	Дата	Примечание
1	Проверьте соответствие расстояний границ котлована от границ участка согласно плану. Допустимая разница $\pm 100$ мм.			
2	Проверьте габаритные размеры котлована. Допустимая разница $\pm 200$ мм.			
3	Проверьте диагонали котлована. Допустимая разница $\pm 300$ мм.			
4	Проверьте перепад высот дна котлована. Допустимая разница $\pm 30$ мм.			

Примечание:

При наличии грунтовых вод, для их удаления, по периметру котлована устраивают водоотводящую канаву шириной по низу 500 мм и средней глубиной 0,3 - 0,5 м.

Изм.	Колуч.	Лист	№ док.	Подпись	Дата	Стадия	Лист	Листов	
Разработал	Карлов			<i>Карл</i>		Проект-инструкция «Дом за 100 дней»	Р	4	
Проверил	Орлов								
Котлован							<b>Дом за 100 дней</b>		

### Схема расположения фундаментной плиты

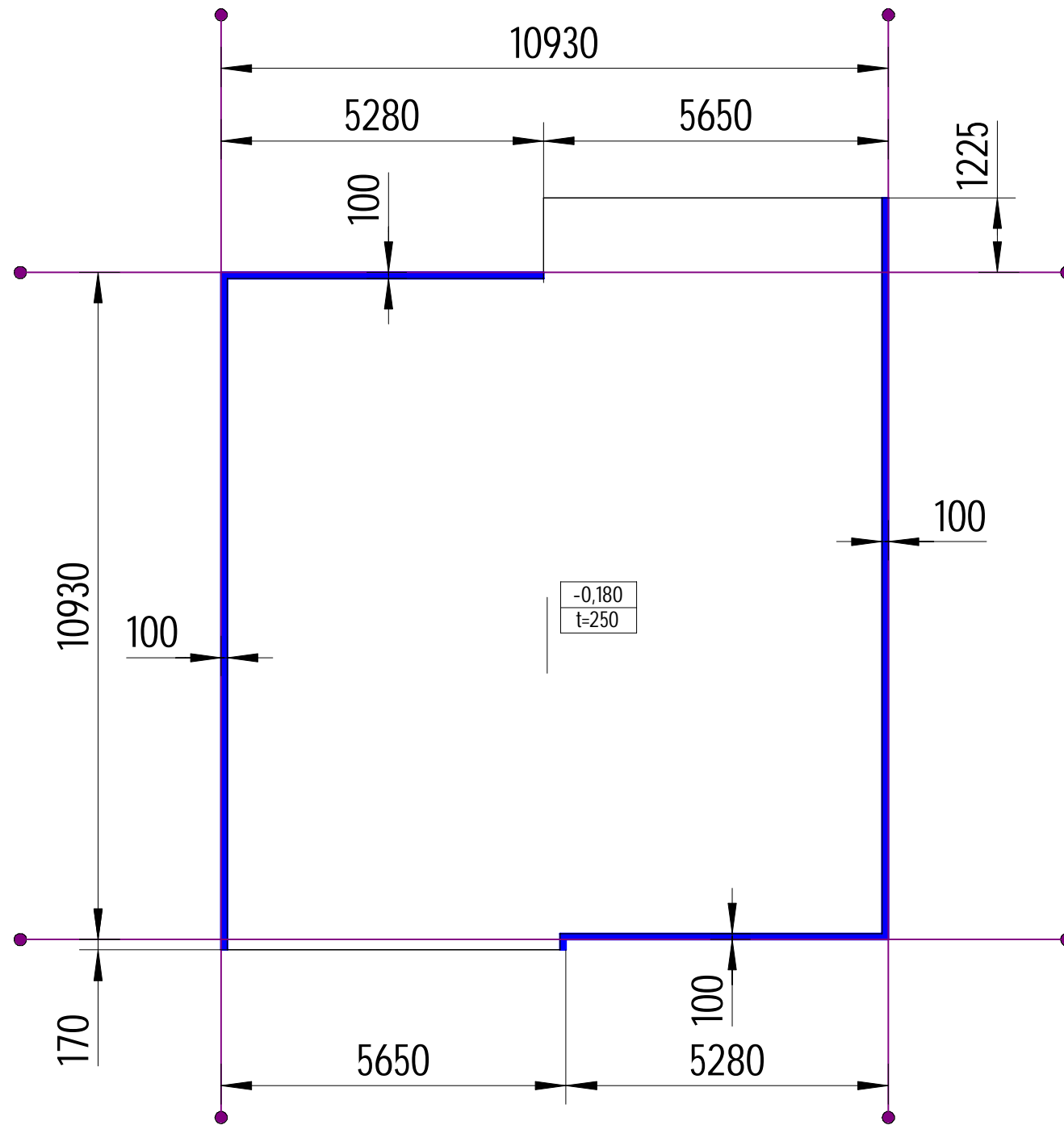

#### Общие указания:

1. Проверьте соответствие расстояний от границ плиты до границ участка, согласно плану. Допустимая разница  $\pm 10$  мм.
2. Проверьте габаритные размеры границ плиты. Допустимая разница  $\pm 5$  мм.
3. Проверьте диагонали границ плиты. Допустимая разница  $\pm 10$  мм.

#### Условные обозначения:

- проектируемые конструкции
- 0,180 - отметка верха фундаментной плиты
- t=250 - толщина фундаментной плиты
- Утеплитель толщиной 100 мм
- Разбивочный шнур
- - Разбивочный кол

Изм.	Кол.уч.	Лист	№ док.	Подпись	Дата			
Разработал		Карлов		<i>Карлов</i>		Проект-инструкция «Дом за 100 дней»		
Проверил		Орлов						
						Р	5	
Схема расположения фундаментной плиты						<b>Дом за 100 дней</b>		

0,000 = \_\_\_\_\_

# Схема расположения дренажа и дренажных колодцев

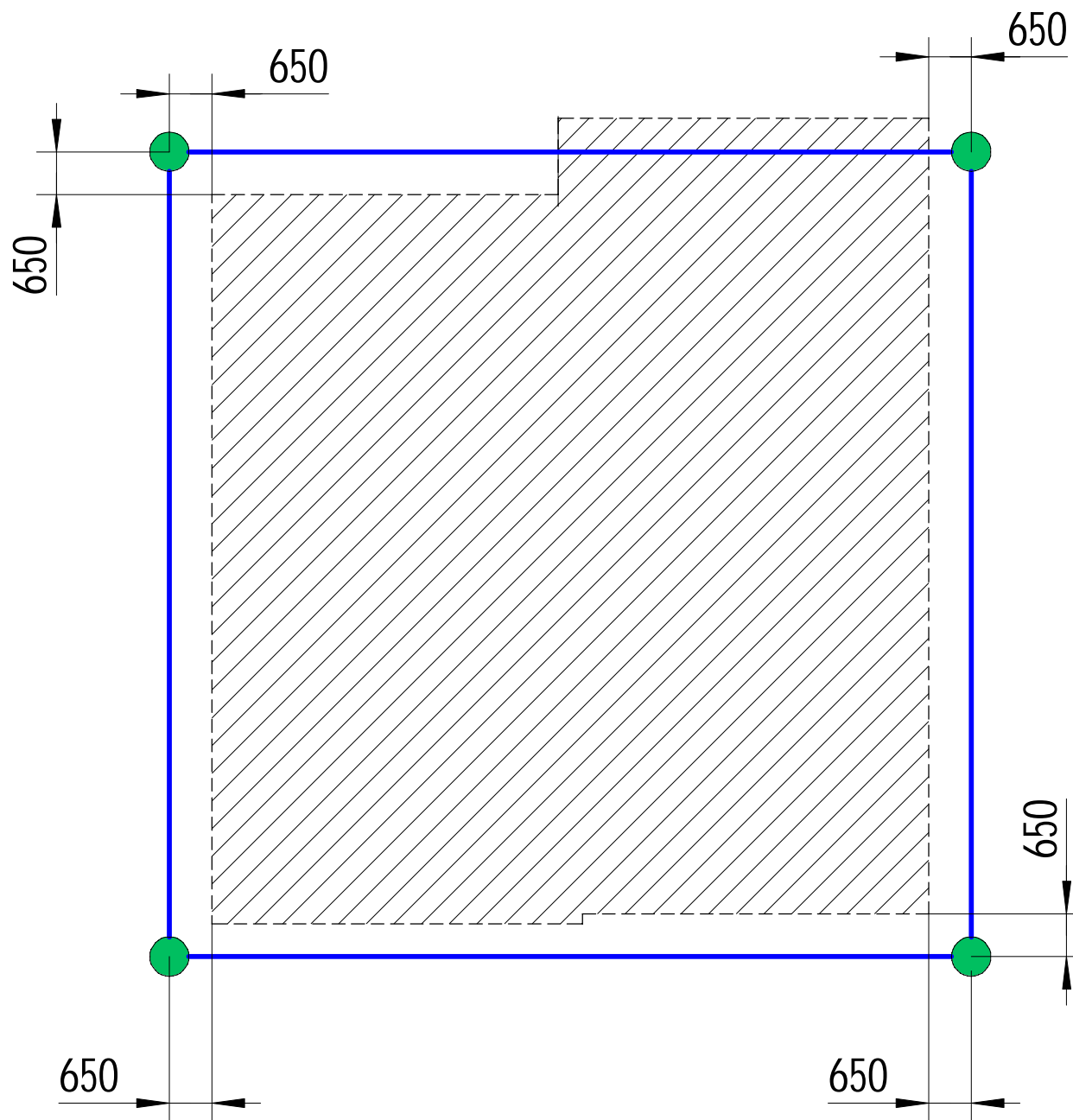

# Схема вывода в дренажный колодец

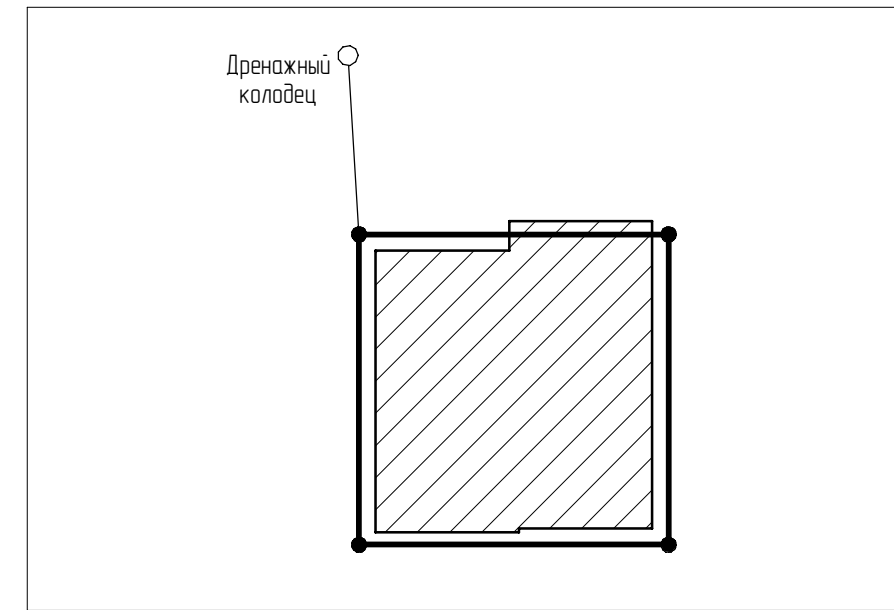

Необходимости дренажа: Нужен/Не нужен:

Нужен

Не нужен

- |   |  |
|---|--|
| <ol style="list-style-type: none"> <li>1. Высокий уровень грунтовых вод.</li> <li>2. Фундамент мелкого заложения (лента или плита) при возможности возникновения морозного пучения.</li> <li>3. Присутствие под фундаментом глин или суглинков с малым коэффициентом фильтрации.</li> </ol> | <ol style="list-style-type: none"> <li>1. При глубине заложения фундамента ниже глубины промерзания и отсутствие подвала</li> <li>2. Грунты с большим коэффициентом фильтрации.</li> </ol> |
|---|--|

Примечание: для определения У.Г.В. необходимо произвести геологические изыскания площадки строительства, чтобы убедиться, что это не поверхностные воды.

Условные обозначения:

- - Дренажная труба Ø 110 мм
- - Дренажный колодец

Примечание:

Совмещение ливневой и дренажной канализации протеворечат нормам проектирования.

Согласовано

Взам. инв. №

Подп. и дата

Инв. № подл.

Направление вывода дренажа с заказчиком согласовано.  
Заказчик \_\_\_\_\_ (Ф.И.О и подпись заказчика)

0,000 = \_\_\_\_\_

Изм.	Колуч.	Лист	№ док.	Подпись	Дата	Проект-инструкция «Дом за 100 дней»	Стадия	Лист	Листов
Разработал	Карлов			<i>Карл</i>			Р	6	
Проверил	Орлов					Схема дренажа	<b>Дом за 100 дней</b>		

# Схема расположения дренажной траншеи и дренажных колодцев относительно границ плиты

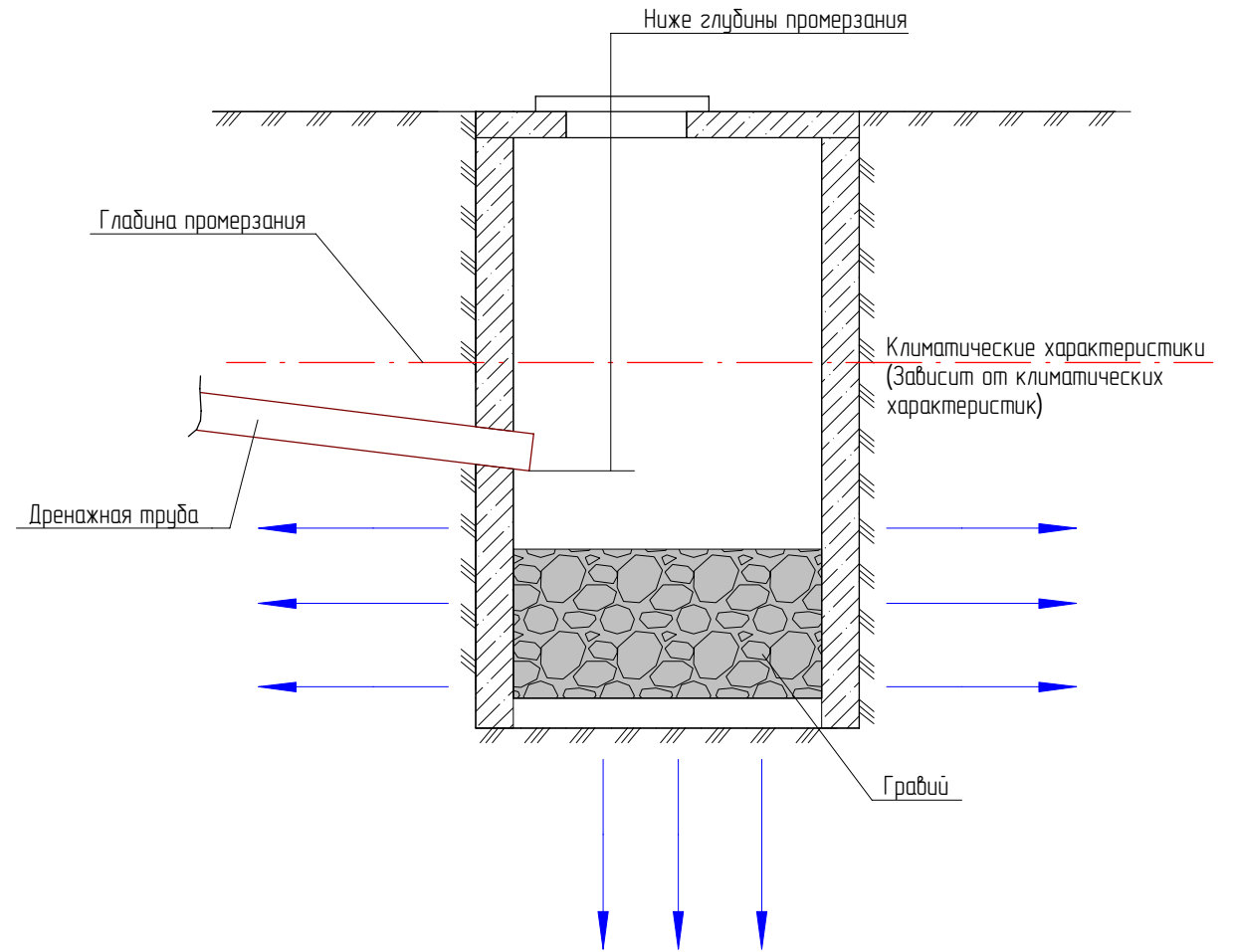
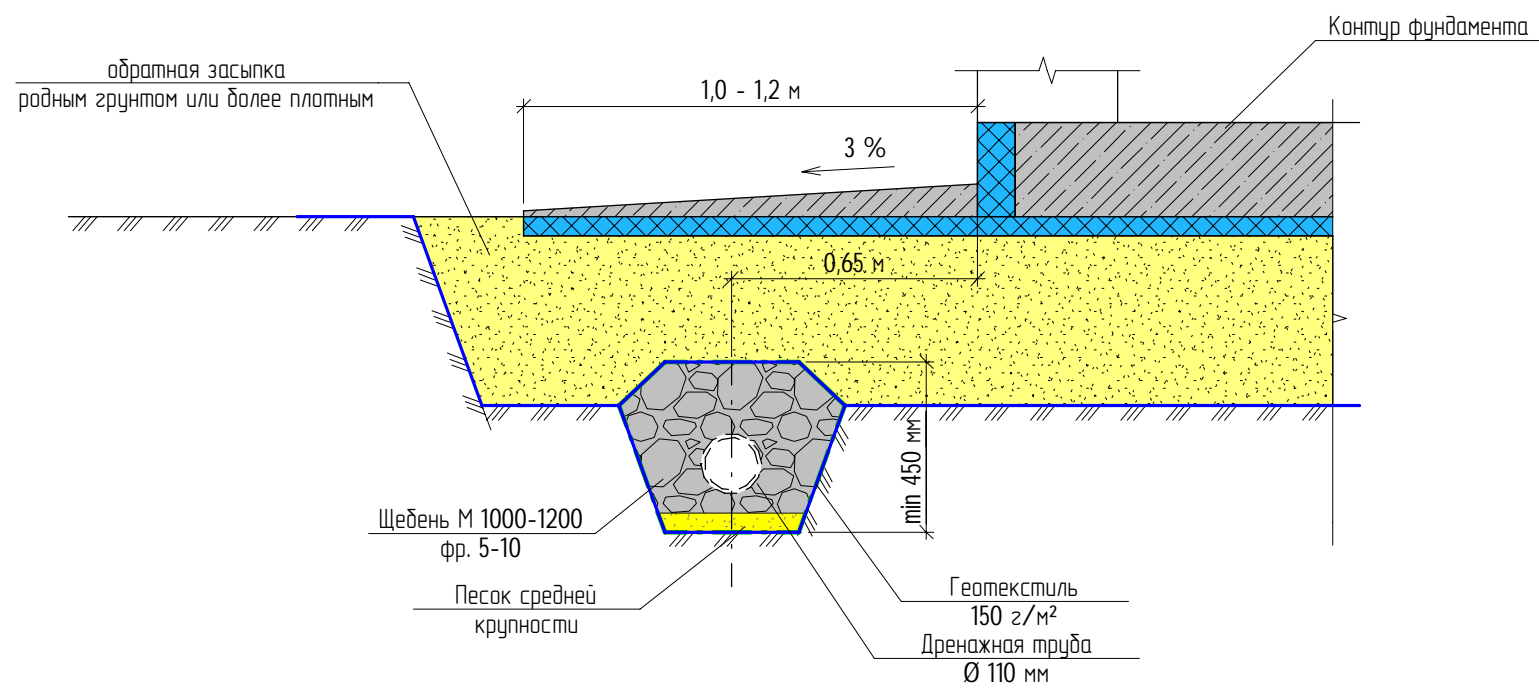

1. Выкопайте дренажную траншею, застелите полосу геотекстиля шириной 1,5-2 метра по всему дну траншеи.
2. Установите дренажные колодцы и их дно в соответствии с планом.
3. Засыпьте на дно траншеи гравийный или гранитный щебень фракции 20-40 мм слоем 50-100 мм. Не допускается использования известнякового щебня.
4. Установите дренажные трубы с заходом в дренажные колодцы на 50 мм.
5. Проверьте уровень установленной дренажной трубы в соответствии со схемой дренажа страница 5.

Примечание:

1. Минимальный уклон дренажной трубы 5 мм на 1 м.п. (0,5%)

Поз.	Наименование работ	Подпись	Дата	Примечание
1	Проверить расположение дренажных колодцев относительно границ плиты.			
2	Проверить расположение дренажных траншей относительно границ плиты.			
3	Проверить уклон дренажной трубы.			

Дренажная система, дренажные колодцы согласованы с заказчиком \_\_\_\_\_ (Ф.И.О и подпись заказчика)

0,000 = \_\_\_\_\_

Изм.	Колуч.	Лист	№ док.	Подпись	Дата	Стадия	Лист	Листов
Разработал	Карлов			<i>Карлов</i>		Проект-инструкция «Дом за 100 дней»	Р	7
Проверил	Орлов							
Схема расположения дренажной траншеи и дренажных колодцев относительно границ плиты						<b>Дом за 100 дней</b>		

## Схема раскладки геотекстиля

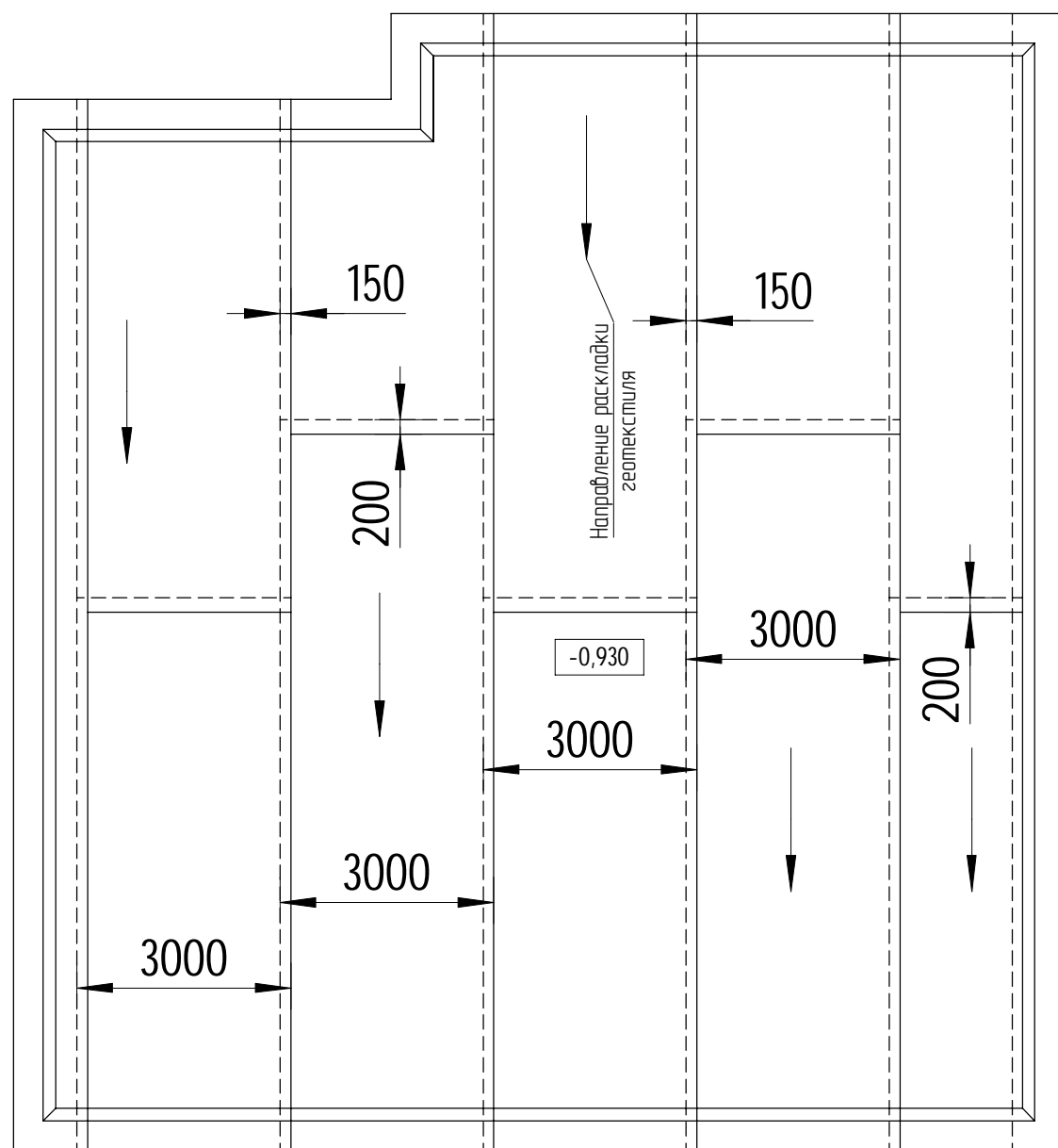

При устройстве конструктивных прослоек из нетканого геотекстиля в применяемые технологии дополнительно вводятся следующие операции:

1. Подготовка подстилающего грунта.
2. Раскладка и транспортировка, по участку рулонов геотекстиля.
3. Укладка геотекстиля и при необходимости соединение.
4. Отсыпка вышележащего слоя на нетканый геотекстиль, его распределение и уплотнение.

Подготовка подстилающего грунта состоит в выравнивании его поверхности и уплотнении, при этом должны выполняться следующие условия:

1. Коэффициент уплотнения грунта должен соответствовать нормативным требованиям, поверхность не должна иметь колеи, ям и других неровностей глубиной более 5 см.
2. При устройстве прослойки из геотекстиля в основании насыпи, сложенной слабыми грунтами, подготовка может не выполняться, если отсутствует опасность повреждения геотекстильного полотна. При наличии глубокой колеи или ям, их засыпают грунтом.
3. Кустарник, деревья вырубать и спиливать в одном уровне с поверхностью. В этом случае корчевка пней может не проводиться. Если в момент производства работ на участке имеются поверхностные воды, то отсыпают выравнивающий песчаный слой.

Укладка полотен геотекстиля:

1. Рулоны геотекстиля транспортируют к месту производства работ непосредственно перед укладкой и распределяют по длине участка работ через расстояние, соответствующее ширине полотна в рулоне.
2. Укладку полотен геотекстиля выполняют в продольном или поперечном направлении относительно оси насыпи. Продольная укладка геотекстиля более удобна технологически, но не обеспечивает равнопрочности полотен по ширине насыпи, что является обязательным при устройстве армирующих прослоек на слабом основании.

Невозможность применения термоскрепленного геотекстиля:

Фильтрующие свойства термоскрепленного геотекстиля гораздо ниже, т.к. фильтрация воды происходит только поперек полотна, вследствие чего поры такого геотекстиля забиваются песчинками, частичками глины из грунта. Вода между слоями в результате застаивается, расширяется при замерзании и вызывает пучение фундамента. Если вода не проходит сквозь геотекстиль, она скапливается и может перенасыщать грунт или размывать его.

Геотекстиль излопробивной, обладает перечнем явных достоинств:

- Дренажные характеристики материала намного превосходят другие типы, производящиеся термоскрепляющим методом.
- Долговечность и надежность
- Совершенно не впитывает влагу, чем не может похвастаться органический вариант. Наличие пропускной возможности.
- Податливость во время работ по обработке.
- Не привлекает грызунов
- Отличительная стойкость к разрушающим внешним воздействиям (микроорганизмы, температурные перепады, ультрафиолетовое излучение, сырость).
- Легкий и удобный монтаж.

0,000 = \_\_\_\_\_

Изм.	Кол.ч.	Лист	№ док.	Подпись	Дата				
Разработал		Карлов		<i>Карлов</i>		Проект-инструкция «Дом за 100 дней»	Стадия	Лист	Листов
Проверил		Орлов					Р	8	
						Схема раскладки геотекстиля	<b>Дом за 100 дней</b>		



## Песчаная подушка

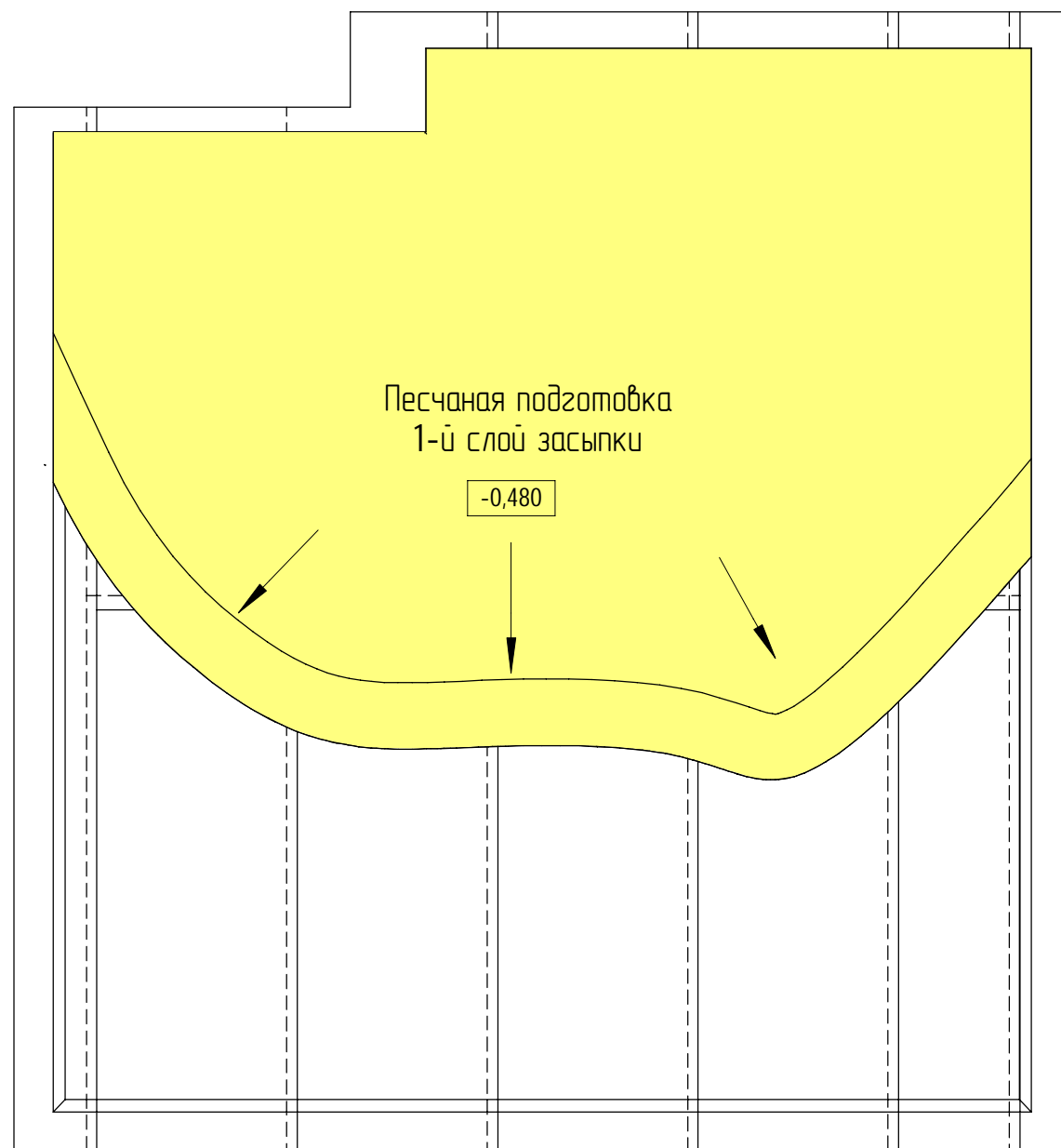

Произведите отметку уровня песчаной подушки относительно нулевой проектной отметки. Произведите обратную засыпку котлована песком с трамбовкой и проливкой. Глубина трамбуемого слоя зависит от веса виброплиты. Для 90 кг — 150 мм. Для 200 кг — 250 мм. Необходимо осуществить проход в 4 раза по каждому свежеложенному слою песка.

Указания по производству работ:

1. Минимальная толщина песчаного слоя должна составлять от 25-30 см. Материал тщательно разравнивают, следя за тем, чтобы поверхность оставалась идеально ровной
2. При устройстве подушки очень важно обеспечить одинаковую толщину и равномерную плотность на всей площади слоя подсыпки из песка.

Примечание:

1. Для устройства песчаной подушки следует использовать песок крупной и средней фракции, а также песчано-гравийную смесь. Песок мелкий и пылеватый использовать запрещено.
2. Применение песчаных подушек не рекомендуется на глинистых грунтах и грунтах с малым коэффициентом фильтрации, так как это способствует замачиванию подошвы фундамента, поверхностными водами, что в последствии ведет к ослаблению несущего слоя.

Создано			
Взам. инв. №			
Подп. и дата			
Инв. № подл.			

0,000 = \_\_\_\_\_

Изм.	Кол.ч.	Лист	№ док.	Подпись	Дата				
Разработал		Карлов		<i>Карл</i>		Проект-инструкция «Дом за 100 дней»	Стадия	Лист	Листов
Проверил		Орлов					Р	9	
						Песчаная подушка	<b>Дом за 100 дней</b>		

# Схема прокладки коммуникаций

Контрольные линии даны по наружному размеру фундамента с утеплением



Схема подвода коммуникаций дома

Скважина

ЛОС (Септик)

Водоснабжение  
глубина заложения \_\_\_ м

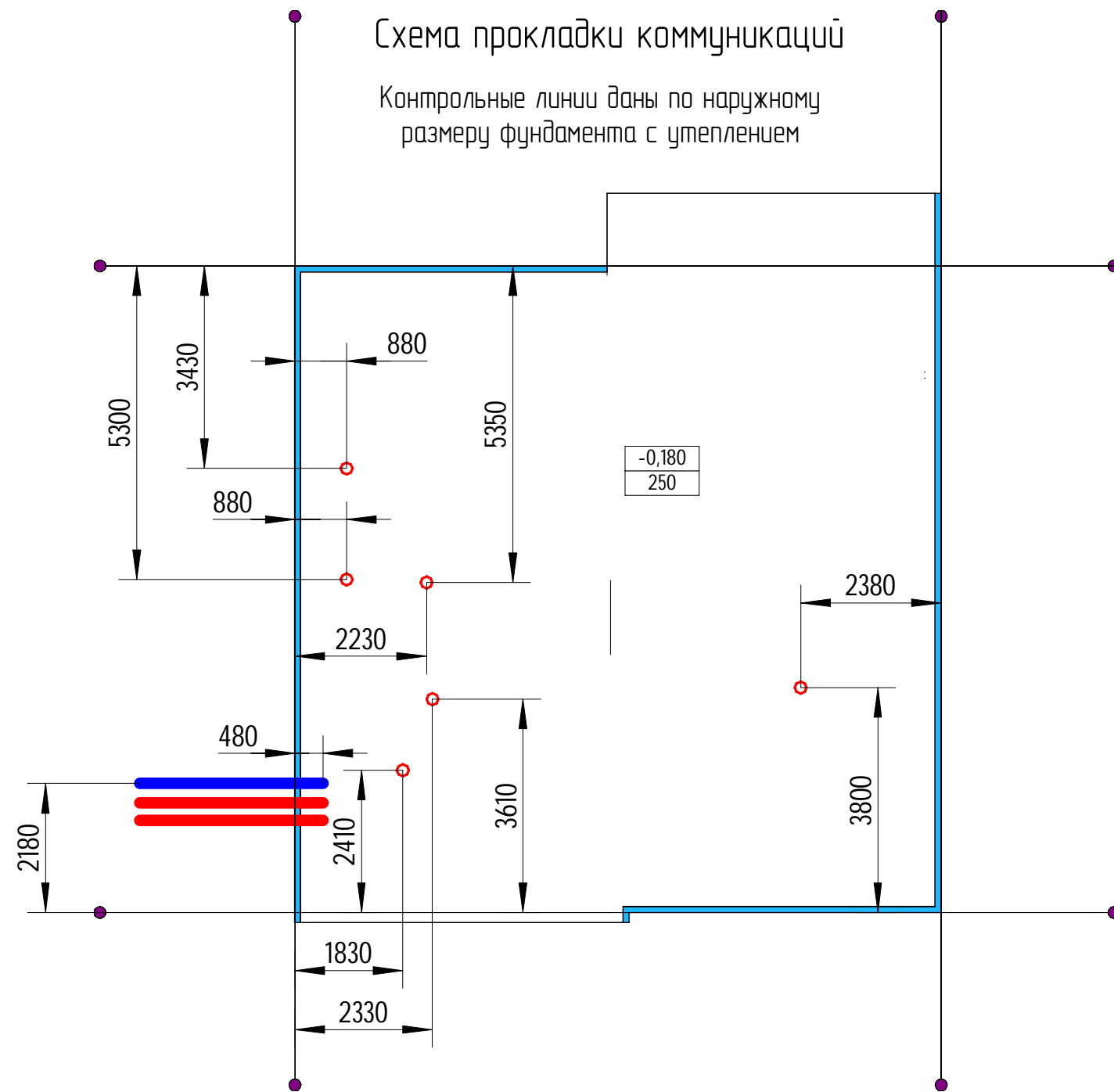
Электрика и слаботочные системы  
глубина заложения \_\_\_ м

Главный вход

0,000 = \_\_\_\_\_

# Схема заложения коммуникаций от поверхности участка

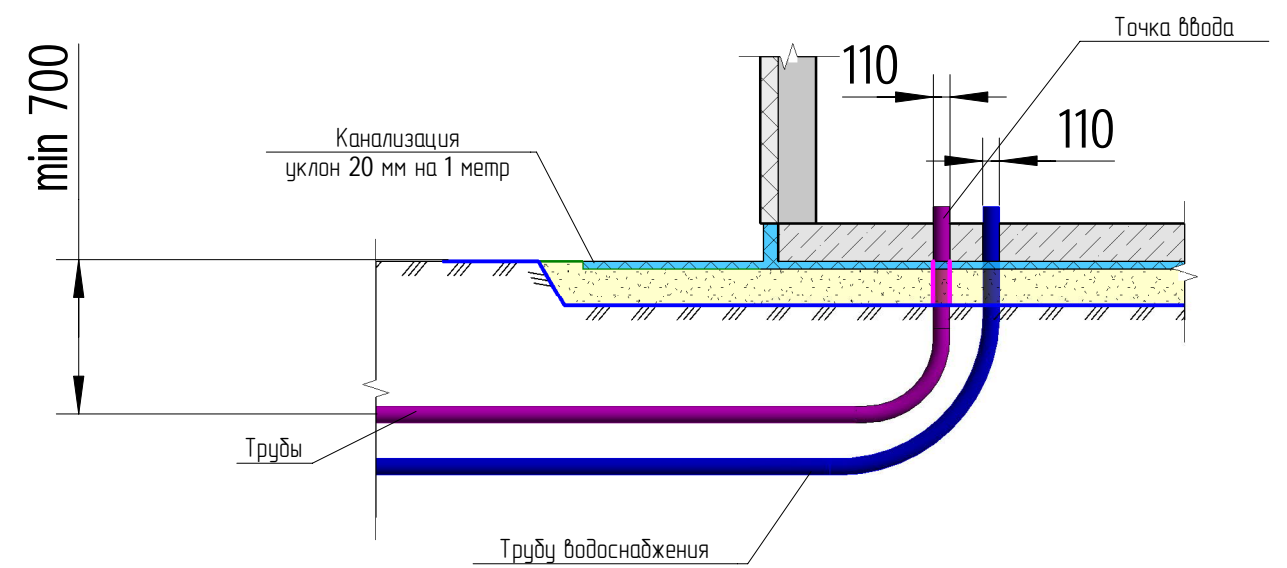

Уклон канализационных труб проверьте с помощью нивелира и уровня. Трубы для воды заложите на глубине промерзания + 0,3 м от существующего уровня грунта на расстояние 1 метр от котлована. Трубы для электричества и слаботочных систем заложите на глубине 70 см от существующего грунта. Обратную засыпку выполняйте песком с проливкой водой и уплотнением.

Поз.	Наименование работ	Подпись	Дата	Примечание
1	Проверьте расположение, направление и глубину прокладки вводов коммуникаций.			
2	Проверьте расположение всех выходов канализации. Допустимая погрешность +/-20 мм от схемы.			
3	Проверьте схему прокладки и уклон канализации.			
4	Проверьте высоту выходов канализационных труб.			

Изм.	Колуч.	Лист	№ док.	Подпись	Дата	Стадия	Лист	Листов	
Разработал	Карлов			<i>Карлов</i>		Проект-инструкция «Дом за 100 дней»	Р	10	
Проверил	Орлов								
Коммуникации							Дом за 100 дней		

# Песчаная подушка

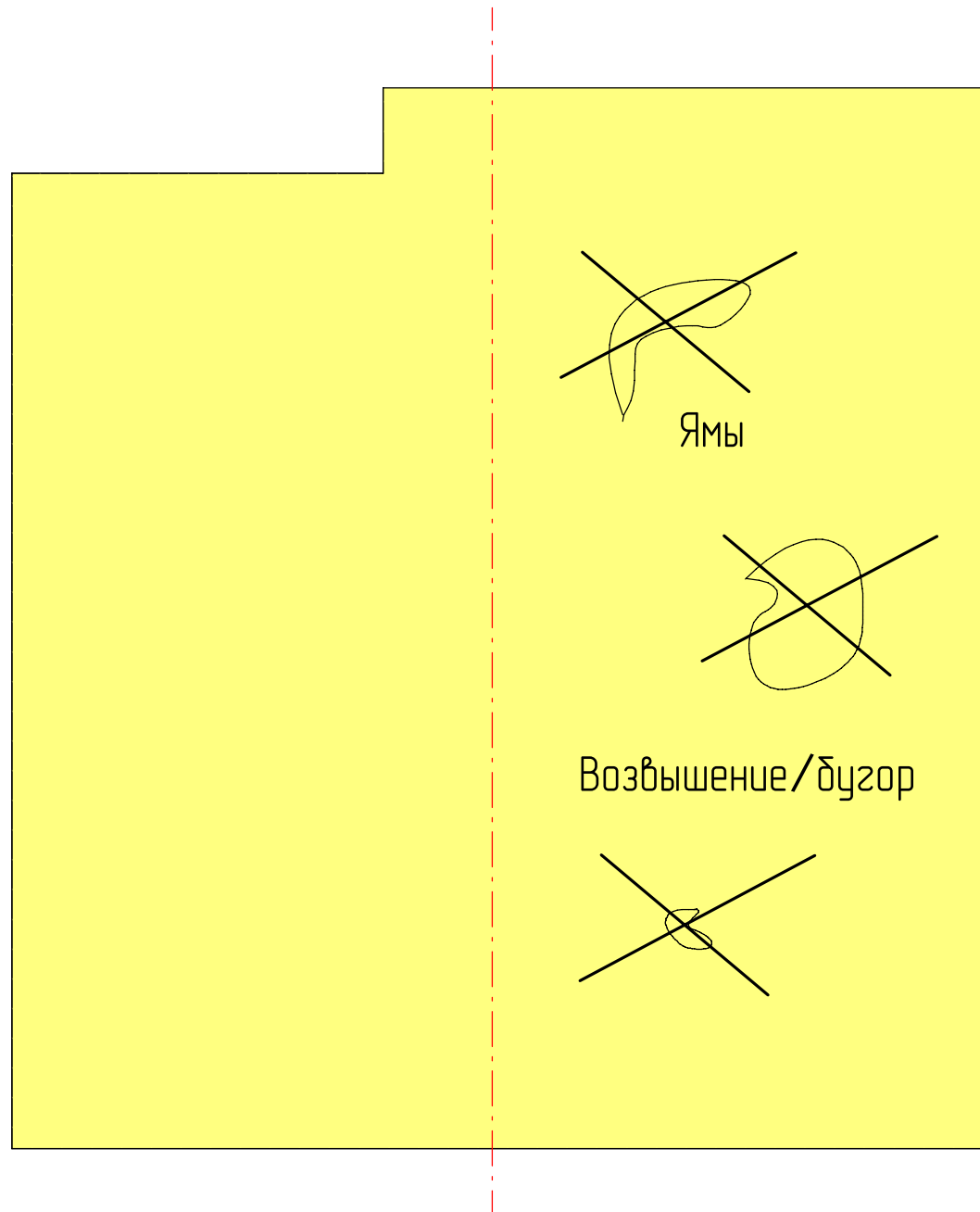

Правильное выполнение песчаной подушки

Неправильное выполнение песчаной подушки

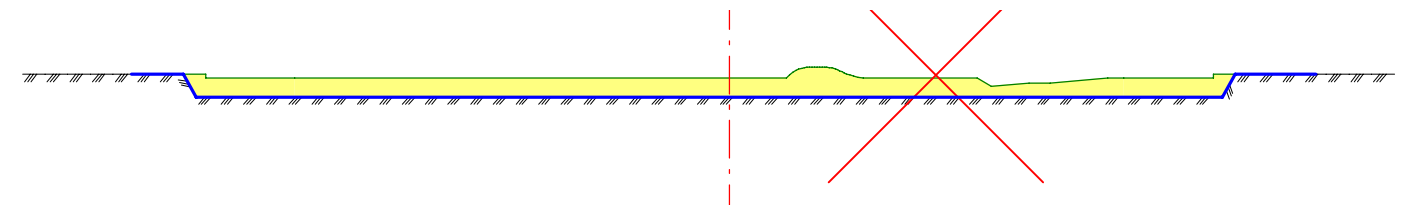

Выровняйте поверхность песка с допустимой погрешностью +/-10 мм. Используйте правило. Не допускаются местные неровности и следы от обуви.

Поз.	Наименование работ	Подпись	Дата	Примечание
1	Проверьте высоту песчаной подушки относительно			
2	Проверьте общий вид песчаной поверхности.			
3	Проверьте с помощью нивелира горизонтальность песчаной подушки. Допустимая погрешность +/-10 мм.			

Создано			

Изм. № подл.	Подп. и дата	Взам. инв. №

Изм.	Колуч.	Лист	№ док.	Подпись	Дата	Проект-инструкция «Дом за 100 дней»	Стадия	Лист	Листов
Разработал	Карлов			<i>Карл</i>			Р	11	
Проверил	Орлов					Поверхность песка	<b>Дом за 100 дней</b>		

0,000 = \_\_\_\_\_

# Схема раскладки утеплителя

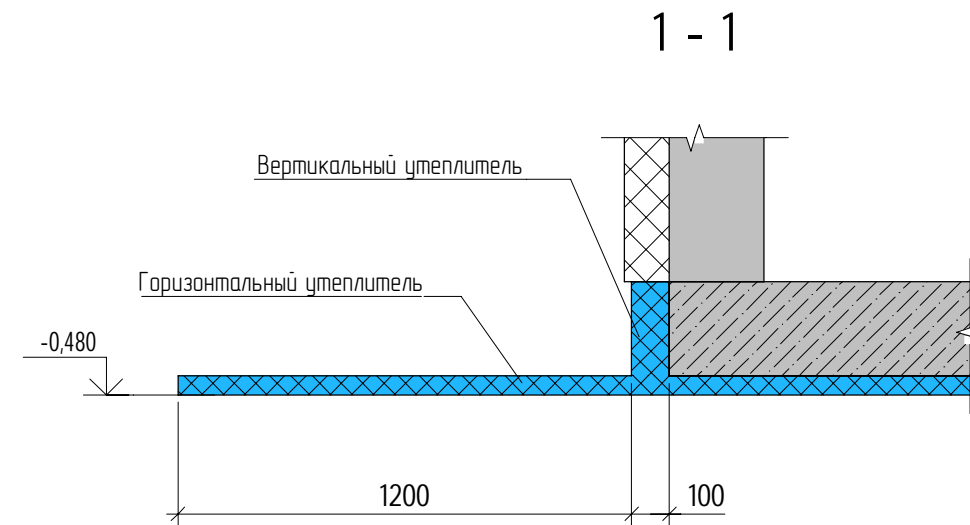
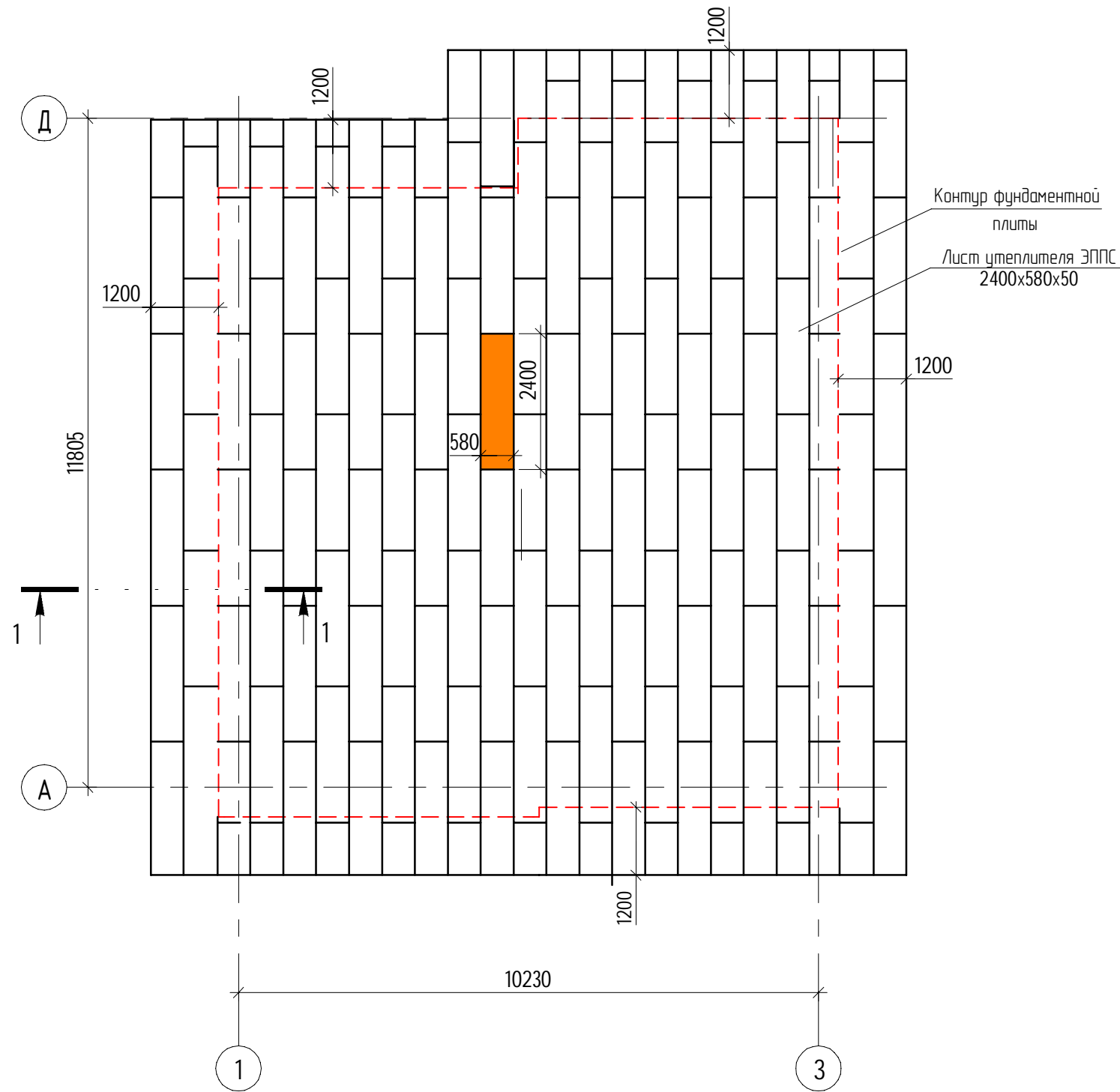

На выровненную поверхность песка укладывают экструдированный пенополистирол (толщина плит 50 мм - зависит от климатических условий и от грунта). Далее производится заливка фундамента.

Разложите утеплитель согласно схемы. Проверьте ровность укладки с помощью шнура.

Проверьте схему раскладки утеплителя.  
Подпись \_\_\_\_\_

0,000 = \_\_\_\_\_

Изм.	Колуч.	Лист	№ док.	Подпись	Дата				
Разработал	Карлов			<i>Карлов</i>		Проект-инструкция «Дом за 100 дней»	Стадия	Лист	Листов
Проверил	Орлов						Р	12	
						Утеплитель	<b>Дом за 100 дней</b>		

# Схема расположения опалубки

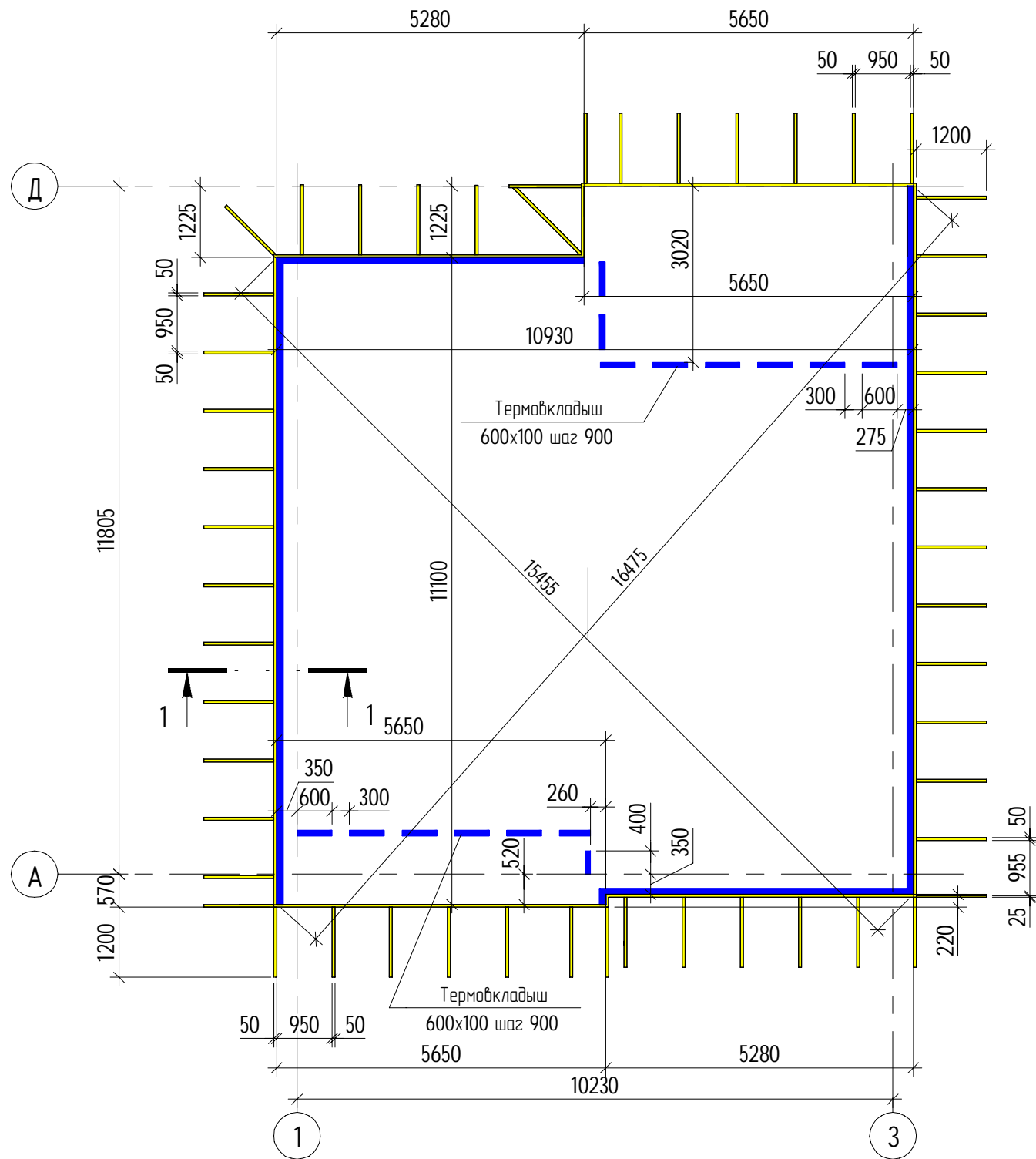

## 1 - 1

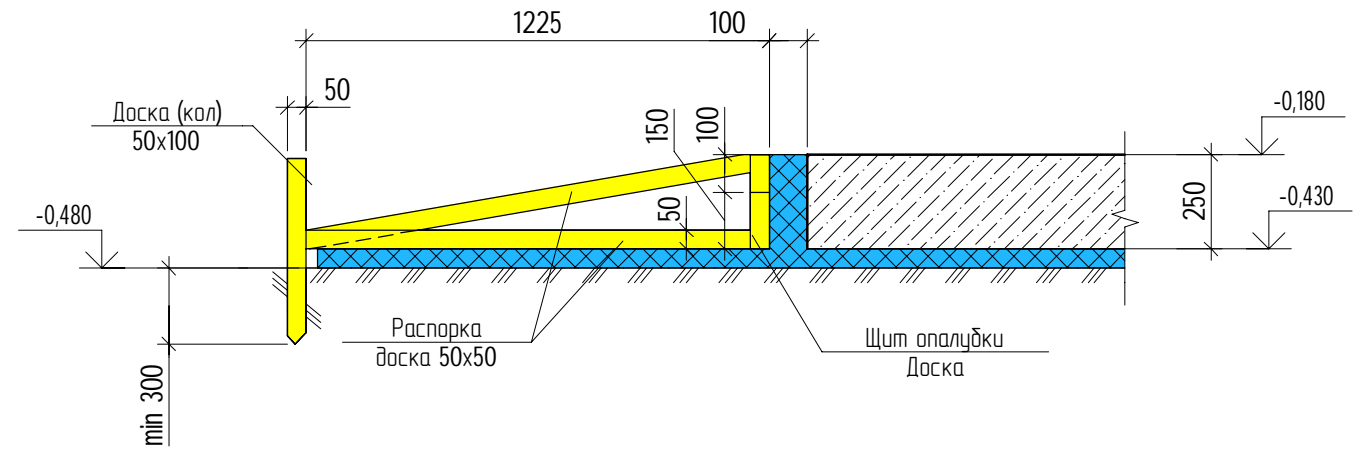

### Контроль и приемка выполненных работ

Поз.	Наименование работ	Подпись	Дата	Примечание
1	Проверить забариты и диагонали установленных щитов опалубки. Допустимое отклонение конструкции +/- 10 мм			
2	Проверить надежность крепления щитов опалубки (установку распорок и кольев)			
3	Проверить горизонтальность установки щитов опалубки. Допустимое отклонение +/- 10 мм.			
4	Проверить вертикальность установки щитов опалубки.			
5	Проверить правильность установки и надежность крепления вертикального утеплителя.			

Создано

Изм.	Колуч.	Лист	№ док.	Подпись	Дата
Разработал	Карлов			<i>Карлов</i>	
Проверил	Орлов				

0,000 = \_\_\_\_\_

Стадия	Лист	Листов
Р	13	

Проект-инструкция «Дом за 100 дней»

Расположение опалубки и вертикального утеплителя

**Дом за 100 дней**





# Укладка арматуры и уход за бетоном

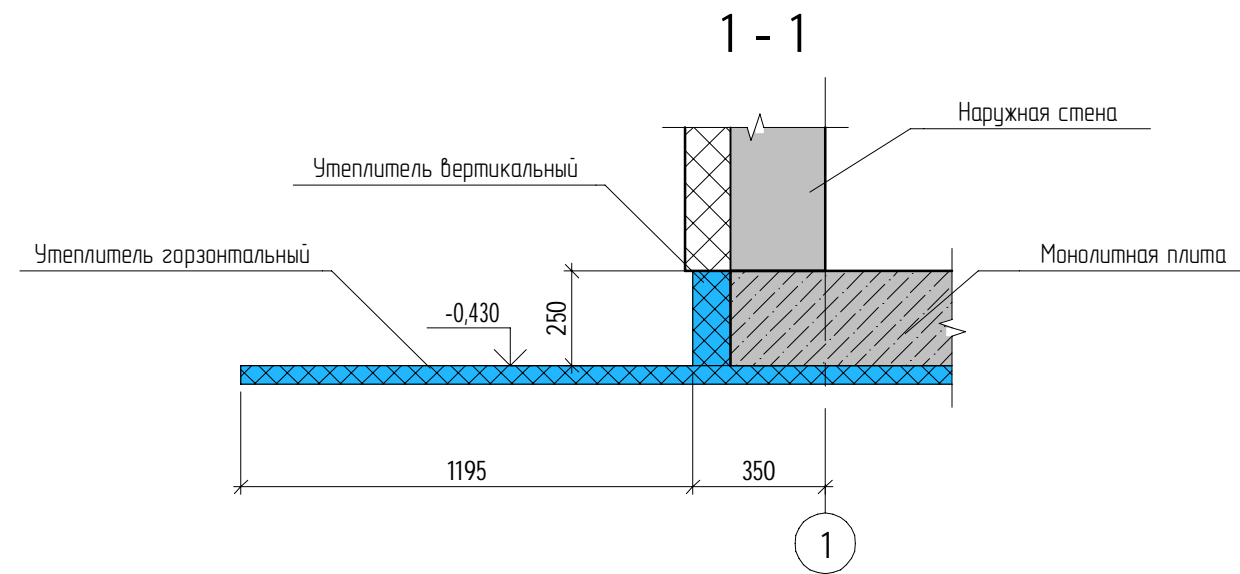
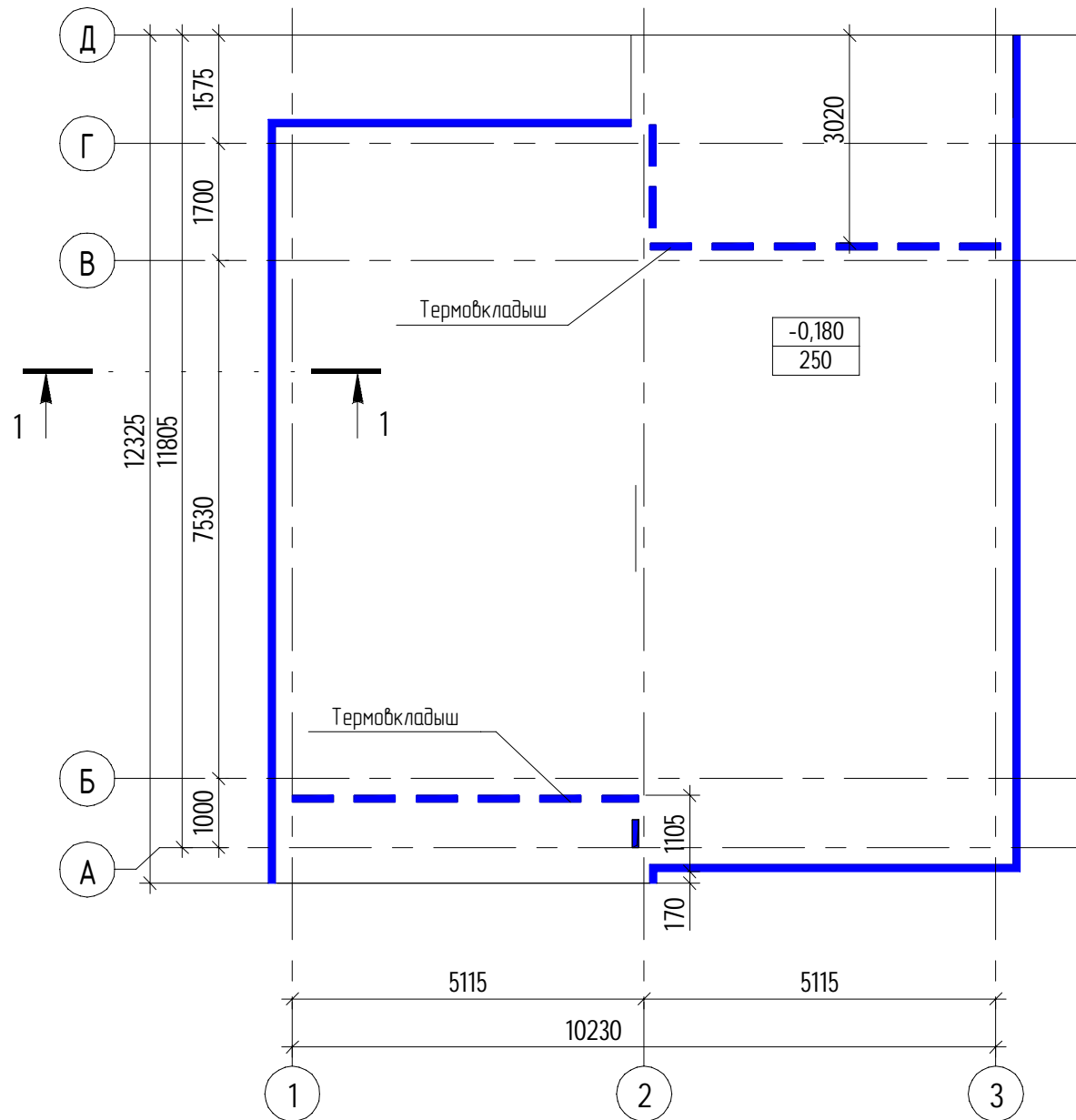

Общие указания производства бетонных работ:

1. Приемка бетона должна осуществляться с бетонного завода с предоставлением паспортов качества.
2. При производстве работ, при температуре окружающего воздуха менее - 5 град. использовать бетон с добавлением противоморозных добавок.
3. При отрицательных температурах окружающего воздуха использовать прогрев бетона при помощи электрических кабелей, либо с использованием тепляков и тепловых пушек.
4. При температуре окружающего воздуха выше +25 град. использовать пленку, чтобы не допустить ускоренного выхода влаги из бетонной смеси.

Контроль и приемка выполненных работ

Поз.	Наименование работ	Подпись	Дата	Примечание
1	Бетонирование фундаментной плиты осуществляется непрерывно с интервалом подачи бетонной смеси не более 1,5 ч.			
2	Проверить горизонтальность фундаментной плиты, ровность и качество заглаживания...			
3	При укладке бетонной смеси использовать вибратор.			
4	Проверить расположение опалубки после укладки бетонной смеси.			

Ведомость материалов фундамента

Поз.	Обозначение	Наименование	Кол.	Масса, ед. кг	Примечание
		Материалы			
	ГОСТ 26633-2012	Бетон В20			30,8 м³

0,000 = \_\_\_\_\_

Изм.	Кол.уч.	Лист	№ док.	Подпись	Дата	Стадия	Лист	Листов
Разработал	Карлов			<i>Карлов</i>		Проект-инструкция «Дом за 100 дней»	Р	16
Проверил	Орлов							
Укладка арматуры и уход за бетоном							<b>Дом за 100 дней</b>	



# План 1-го этажа

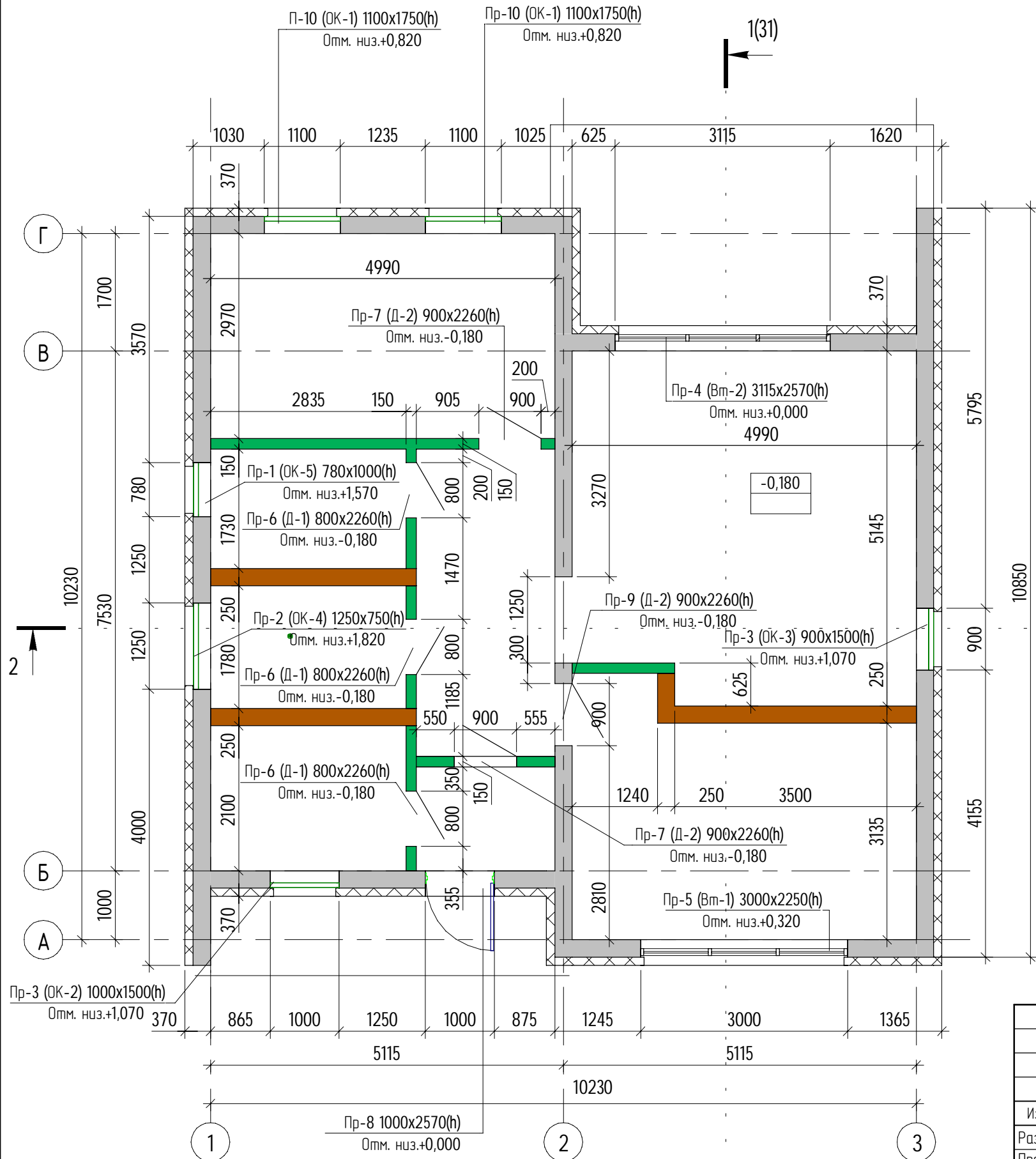

Условные обозначения:

-0,180 - отметка верха плиты

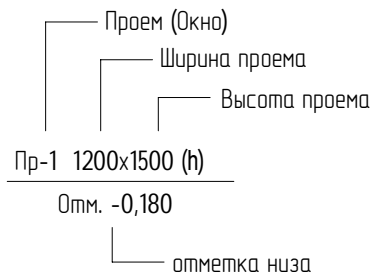

- Несущие наружные и внутренние стены толщиной 250 мм.

- Перегородки толщиной 250 мм.

- Перегородки толщиной 150 мм.

Изм.	Колуч.	Лист	№ док.	Подпись	Дата				
Разработал	Карлов			<i>[Signature]</i>		Проект-инструкция «Дом за 100 дней»	Стадия	Лист	Листов
Проверил	Орлов						Р	17	
Планировка первого этажа							Дом за 100 дней		

# Экспликация помещений 1-го этажа

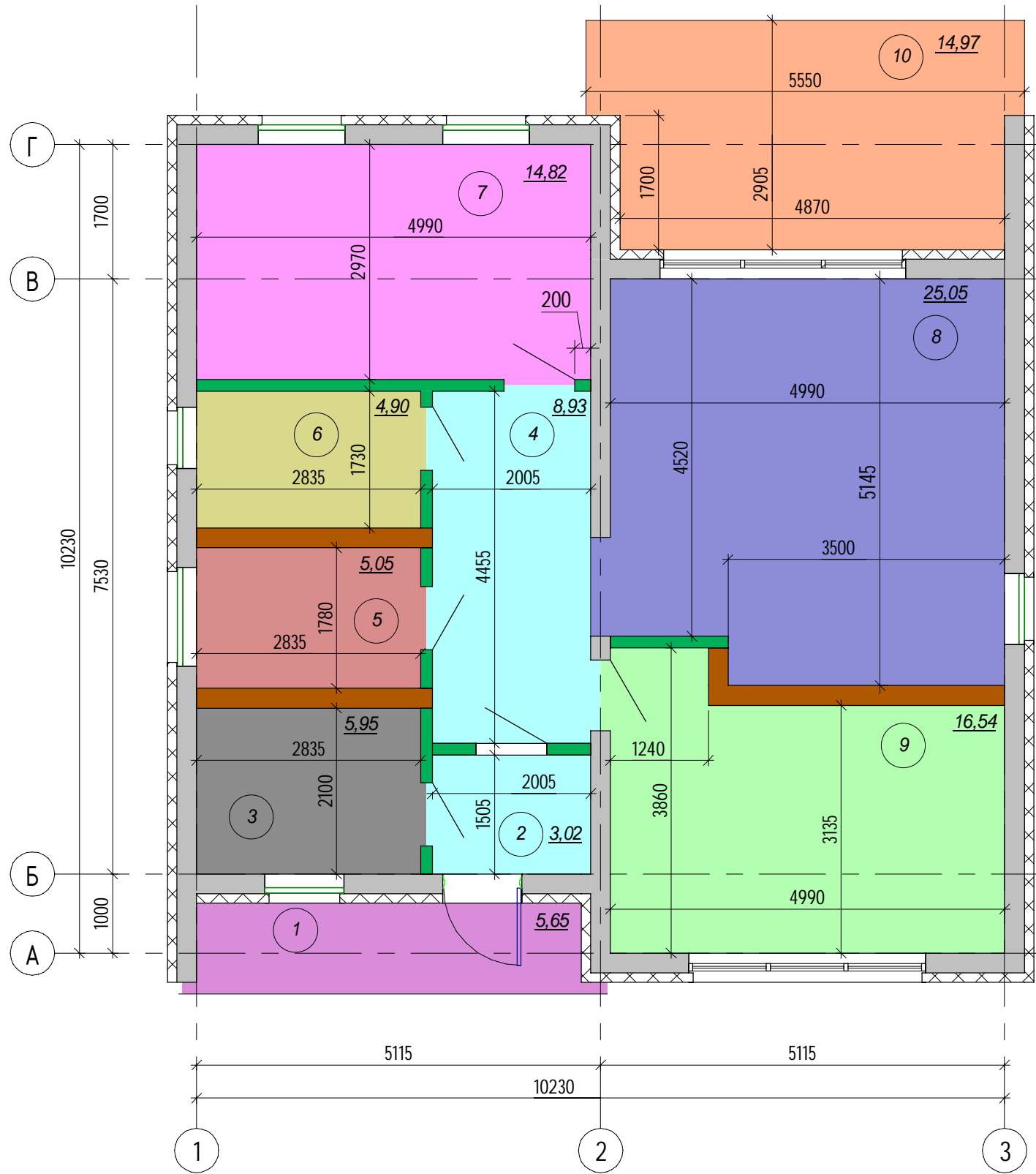

- Детская
- Крыльцо
- Кухня-Гостиная
- Основной С.У.
- Постирочная С.У.
- Прихожая
- Спальня
- Тамбур
- Терраса
- Техническое помещение

Экспликация помещений			
№ пом	Наименование	Площадь, м²	Кат. помещ. ен.
1	Крыльцо	5,65 м²	
2	Тамбур	3,02 м²	
3	Техническое помещение	5,95 м²	
4	Прихожая	8,93 м²	
5	Постирочная С.У.	5,05 м²	
6	Основной С.У.	4,90 м²	
7	Детская	14,82 м²	
8	Кухня-Гостиная	25,05 м²	
9	Спальня	16,54 м²	
10	Терраса	14,97 м²	
Общий итог: 10		104,89 м²	

Создано	
Взам. инв. №	
Подп. и дата	
Инв. № подл.	

Изм.	Кол.ч.	Лист	№ док.	Подпись	Дата				
Разработал		Карлов		<i>Карлов</i>			Стадия	Лист	
Проверил		Орлов					Р	18	
						Экспликация помещений	<b>Дом за 100 дней</b>		

0,000 = \_\_\_\_\_

Схема армирования Г-образного угла кладки

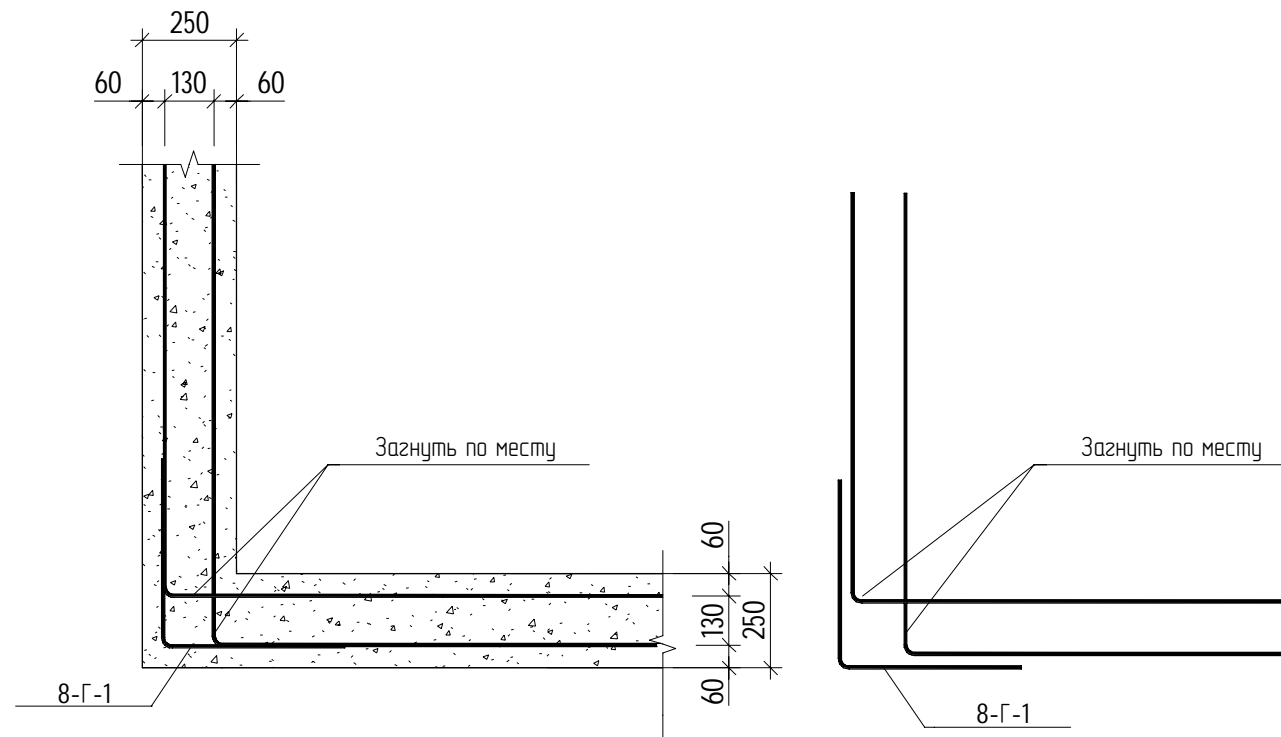

Разрез в зоне армирования кладки

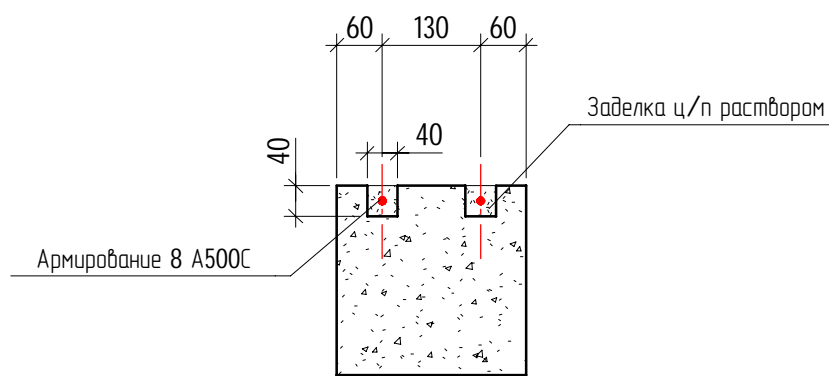

Узел примыкания перегородки к несущей стене



Схема армирования Т-образного угла кладки



Армирование несущих стен

Поз.	Наименование работ	Подпись	Дата	Примечание
1	Ряд 1			
2	Ряд 4			
3	Ряд 7			
4	Ряд 10			
5	Связь несущей стены с перегородками (каждый...			

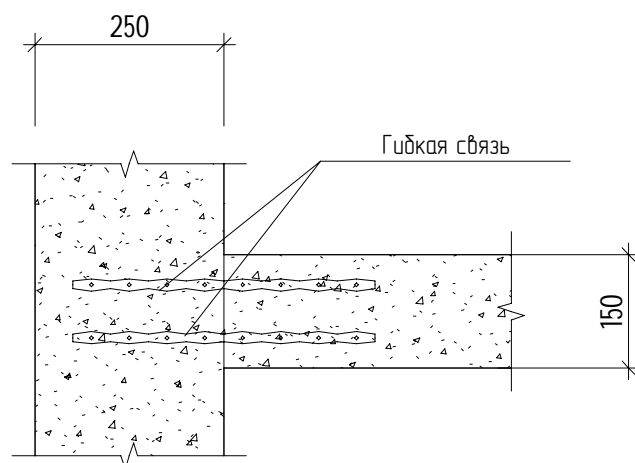
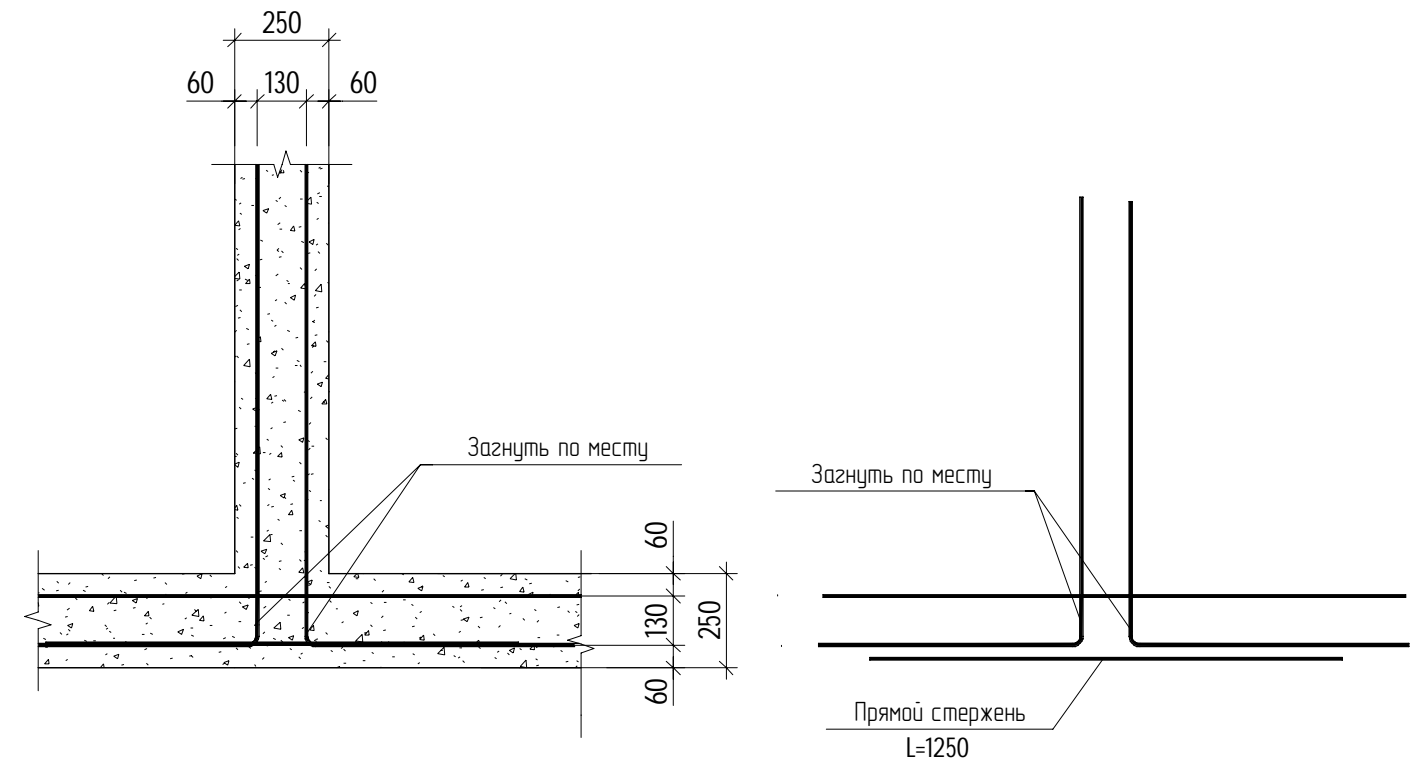
Изм.	Кол.ч.	Лист	№ док.	Подпись	Дата	Стадия	Лист	Листов	
Разработал		Карлов		<i>Карлов</i>		Проект-инструкция «Дом за 100 дней»	Р	19	
Проверил		Орлов							
Узлы армирования стен							<b>Дом за 100 дней</b>		

0,000 = \_\_\_\_\_

Создано

Взам. инв. №

Подп. и дата

Инв. № подл.



# Схема раскладки блоков второго ряда

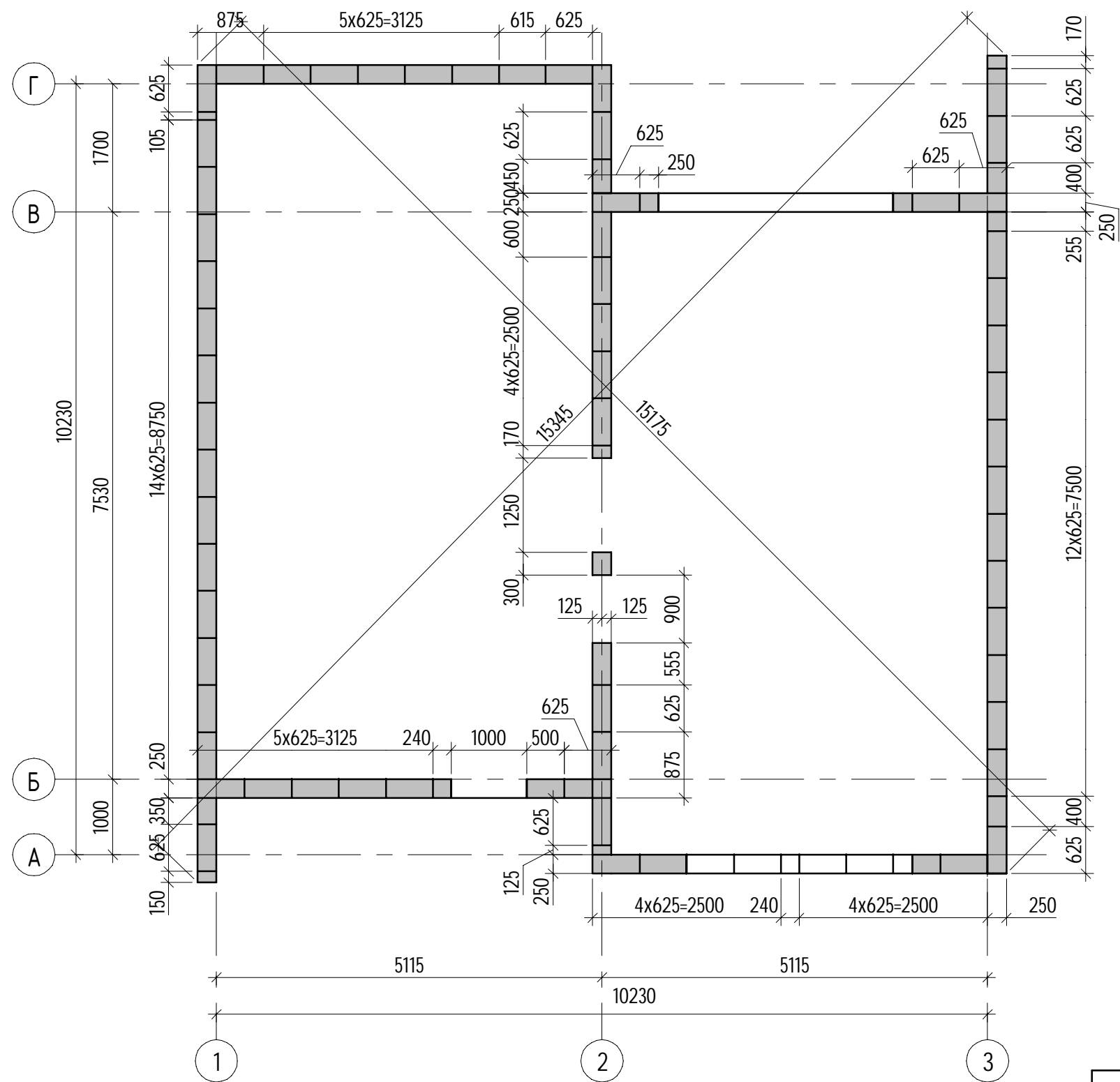

## Армирование подоконной зоны

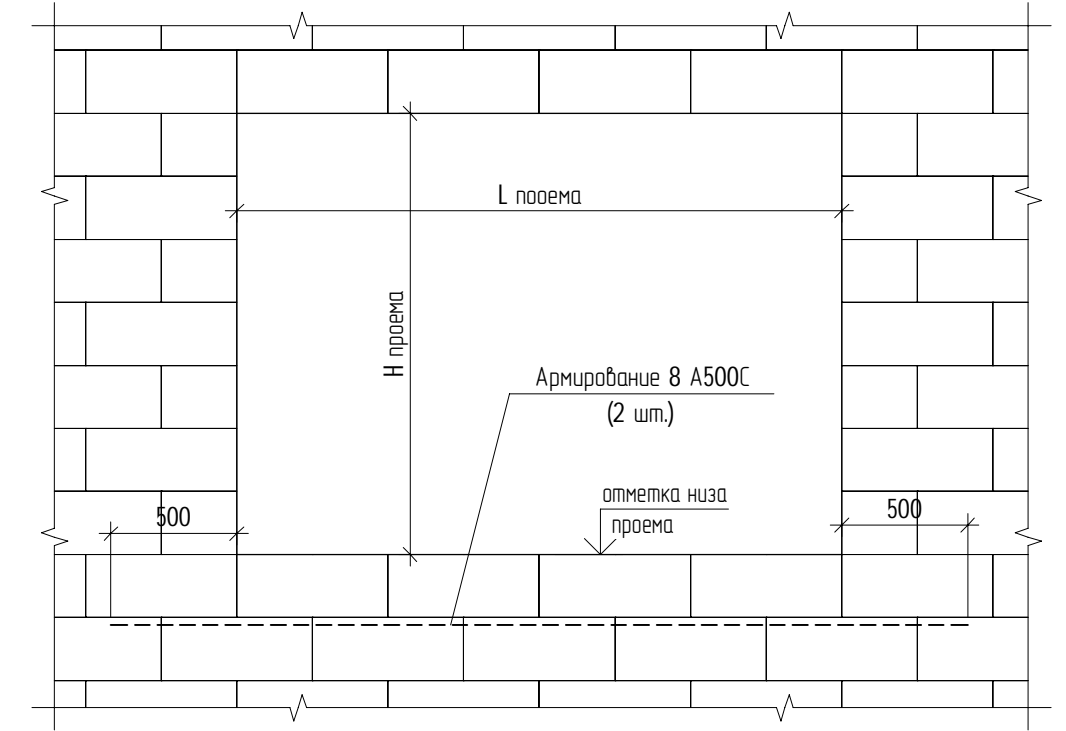

Создано	

Инд. № подл.	Подп. и дата	Взам. инб. №

Изм.	Кол.ч.	Лист	№ док.	Подпись	Дата	Проект-инструкция «Дом за 100 дней»	Стадия	Лист	Листов
Разработал		Карлов		<i>Карлов</i>			Кладка второго ряда	Р	21
Проверил		Орлов				<b>Дом за 100 дней</b>			

0,000 = \_\_\_\_\_

Контроль и приемка выполненных работ

Поз.	Наименование работ	Подпись	Дата	Примечание
1	Проверить расположение: ширину и высоту, оконных и дверных проемов. Допустимое отклонение +/- 10 мм.			
2	Проверить расположение перегородок. Допустимое отклонение +/- 10 мм.			
3	Проверить вертикальность кладки стен...			
4	Проверить установку дверных и оконных перемычек.			
5	Проверить армирование U-блоков.			

Согласовано			

Инв. № подл.	Подп. и дата	Взам. инв. №	

0,000 = \_\_\_\_\_

Изм.	Кол.ч.	Лист	№ док.	Подпись	Дата	Проект-инструкция «Дом за 100 дней»	Стадия	Лист	Листов
Разработал		Карлов		<i>Карл</i>			Р	22	
Проверил		Орлов				Приемка работ кладки	<b>Дом за 100 дней</b>		

# Схема расположения перемычек

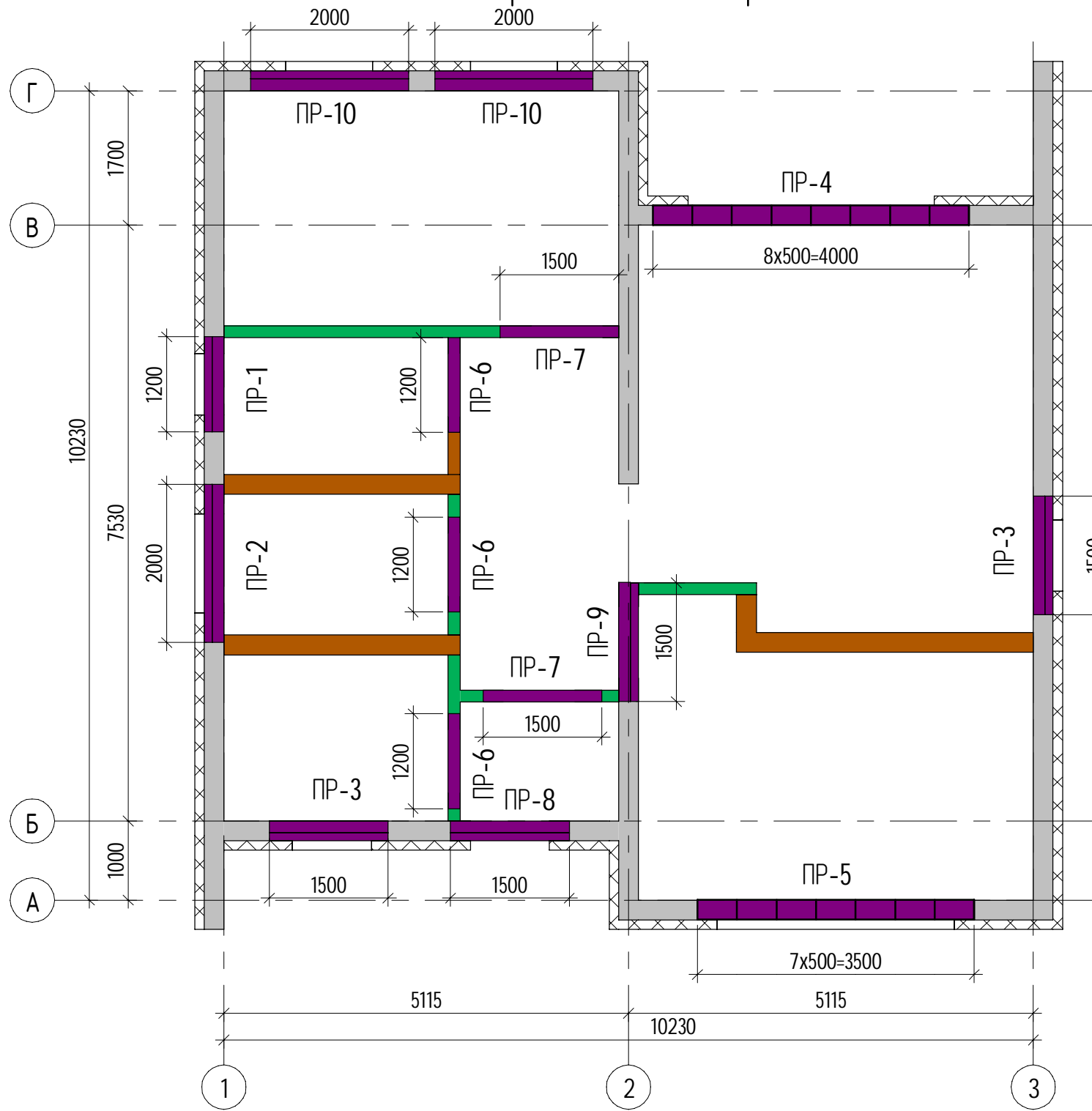

Марка поз.	Эскиз	Марка поз.	Эскиз
ПР-1 (L=1200)		ПР-5 (L=3600)	
ПР-2 (L=2000)		ПР-6 (L=1200)	
ПР-3, 8, 9 (L=1500)		ПР-7 (L=2000)	
ПР-4 (L=3825)			

## Спецификация арматуры перемычек ПР-4, ПР-5

Поз.	Обозначение	Наименование	Кол.	Масса, ед. кз	Примечание
12-3950	ГОСТ 34028-2016	Ø12 А500С	L= 3950	4	3,507
12-3450	ГОСТ 34028-2016	Ø12 А500С	L= 3450	4	3,063
6-Г-1	ГОСТ 34028-2016	Ø6 А240	L= 613	76	0,136
7		U-блок 250 мм YUTONG		15	
		Бетон В20			0,25 м³

## Спецификация перемычек

Поз.	Обозначение	Наименование	Кол.	Масса, ед. кз	Примечание
<u>Перемычки</u>					
1	ТУ 5828-009-67236060-2015	БПА 1200*100*250/900	4	18	
2	ТУ 5828-009-67236060-2015	БПА 1200*150*250/650	1	27	
3	ТУ 5828-009-67236060-2015	БПА 1500*100*250/650	4	23	
4	ТУ 5828-009-67236060-2015	БПА 1500*150*250/650	6	34	
5	ТУ 5828-009-67236060-2015	БПА 2000*100*250/350	3	30	
6	ТУ 5828-009-67236060-2015	БПА 2000*150*250/400	3	45	

## Армирование перемычки ПР-4

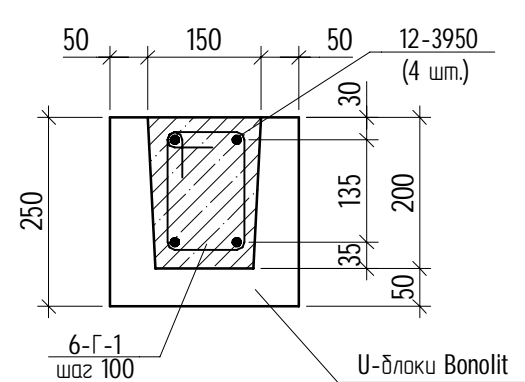

## Армирование перемычки ПР-5

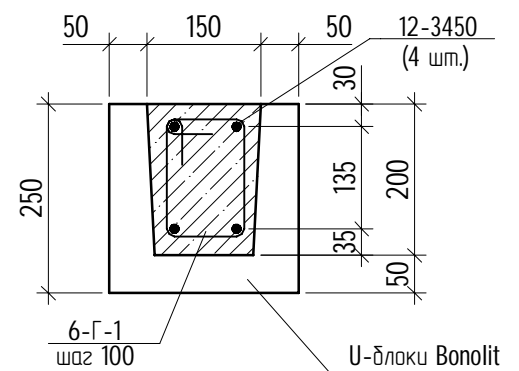

0,000 = \_\_\_\_\_

Изм.	Кол.уч.	Лист	№ док.	Подпись	Дата				
Разработал	Карлов			<i>Карлов</i>		Проект-инструкция «Дом за 100 дней»	Стадия	Лист	Листов
Проверил	Орлов						Р	23	
Ведомость перемычек							<b>Дом за 100 дней</b>		

# Схема расположения балок перекрытия "МАРКО"

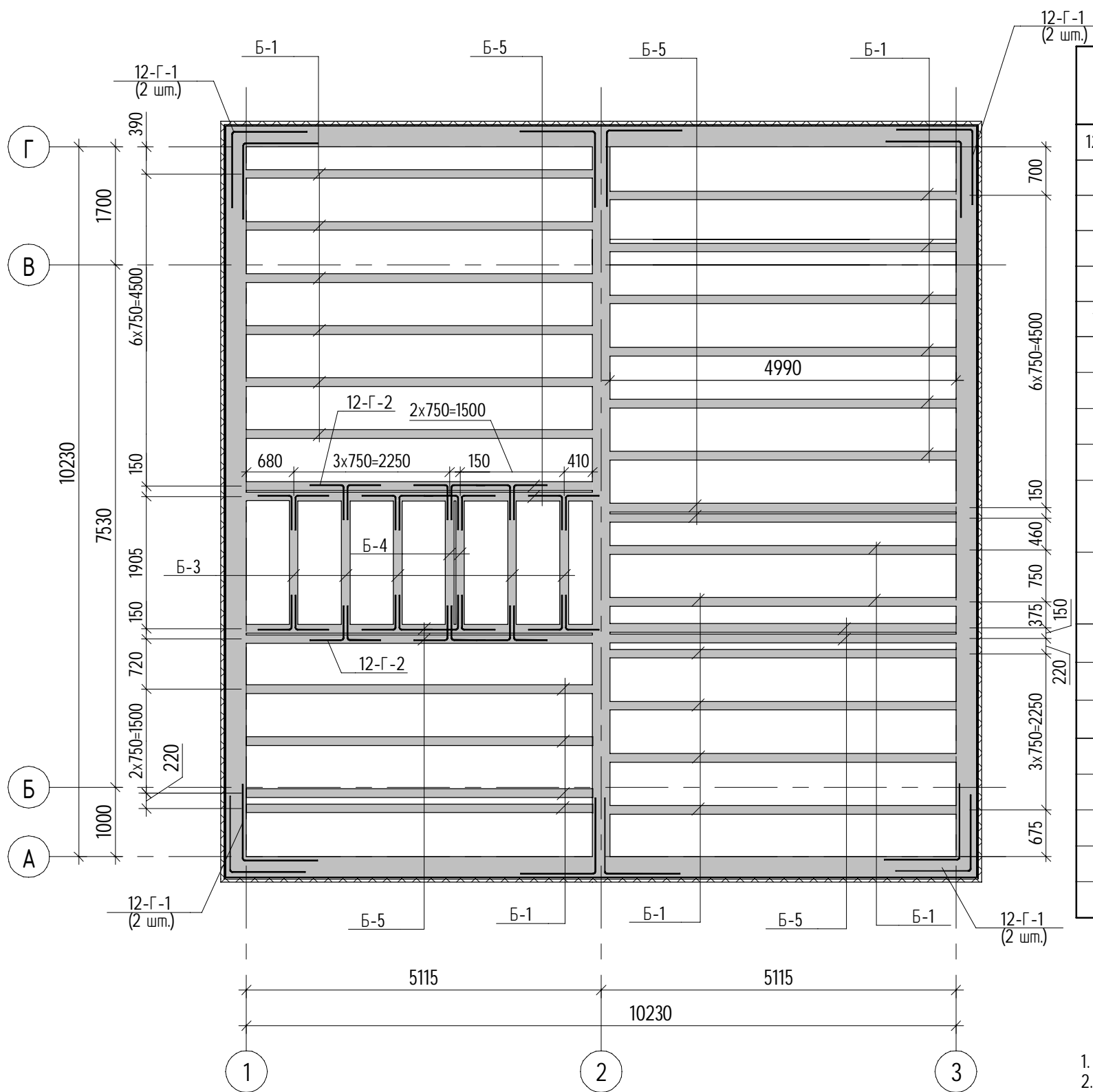

## Спецификация элементов перекрытия "МАРКО"

Поз.	Обозначение	Наименование	Кол.	Масса, ед. кг	Примечание
12-поз.м.	ГОСТ 34028-2016	Ø12 A500С	L=поз.м	217	0,888
6-Г-1	ГОСТ 34028-2016	Ø6 A240	L= 841	230	0,187
6-Г-2	ГОСТ 34028-2016	Ø6 A240	L= 1039	50	0,231
6-Г-2	ГОСТ 34028-2016	Ø6 A240	L= 741	50	0,164
12-Г-1	ГОСТ 34028-2016	Ø12 A500С	L= 2160	24	1,918
12-Г-2	ГОСТ 34028-2016	Ø12 A500С	L= 960	28	0,852
<u>Изделия</u>					
1	БСМП-УП-12/8-150-12	Б-1 L=5280	22		100,88
2	БСМП-УП-12/8-150-12	Б-2 L=5130	1		5,13
3	БСМП-УП-12/8-150-00	Б-2 L=1780	5		8,90
4	Сдвоенная балка	Б-4 L=1780	1		1,78
	БСМП-УП-12/8-150-00	L=1780	2		3,56
5	Сдвоенная балка	Б-1 L=5280	4		31,20
	БСМП-УП-12/8-150-25	L=5280	8		31,20
<u>Материалы</u>					
	ГОСТ 26633-2012	Бетон В20			11,2 м³
		Блоки Ytong 150x250x625			12,2 м³
	ГОСТ 23279-2012	Вр-I Ø5 мм с ячейкой 150x150			145 м²
		PIR-плита			12,1 м²
		ППС-16Ф			12,1 м²
		Фиксатор сетки ФС	3 шт/м²	351	
		Фиксатор арматуры Ф3	5 шт/п.м.	275	

- Сечения см. л. 23
- Площадь арматурной сетки 5 Вр-I 150x150 взята с учетом стыковки сеток.

Изм.	Кол.уч.	Лист	№ док.	Подпись	Дата				
Разработал	Карлов			<i>Карлов</i>		Проект-инструкция «Дом за 100 дней»	Стадия	Лист	Листов
Проверил	Орлов						Р	24	
Перекрытие							<b>Дом за 100 дней</b>		

0,000 = \_\_\_\_\_







# Схема раскладки утеплителя

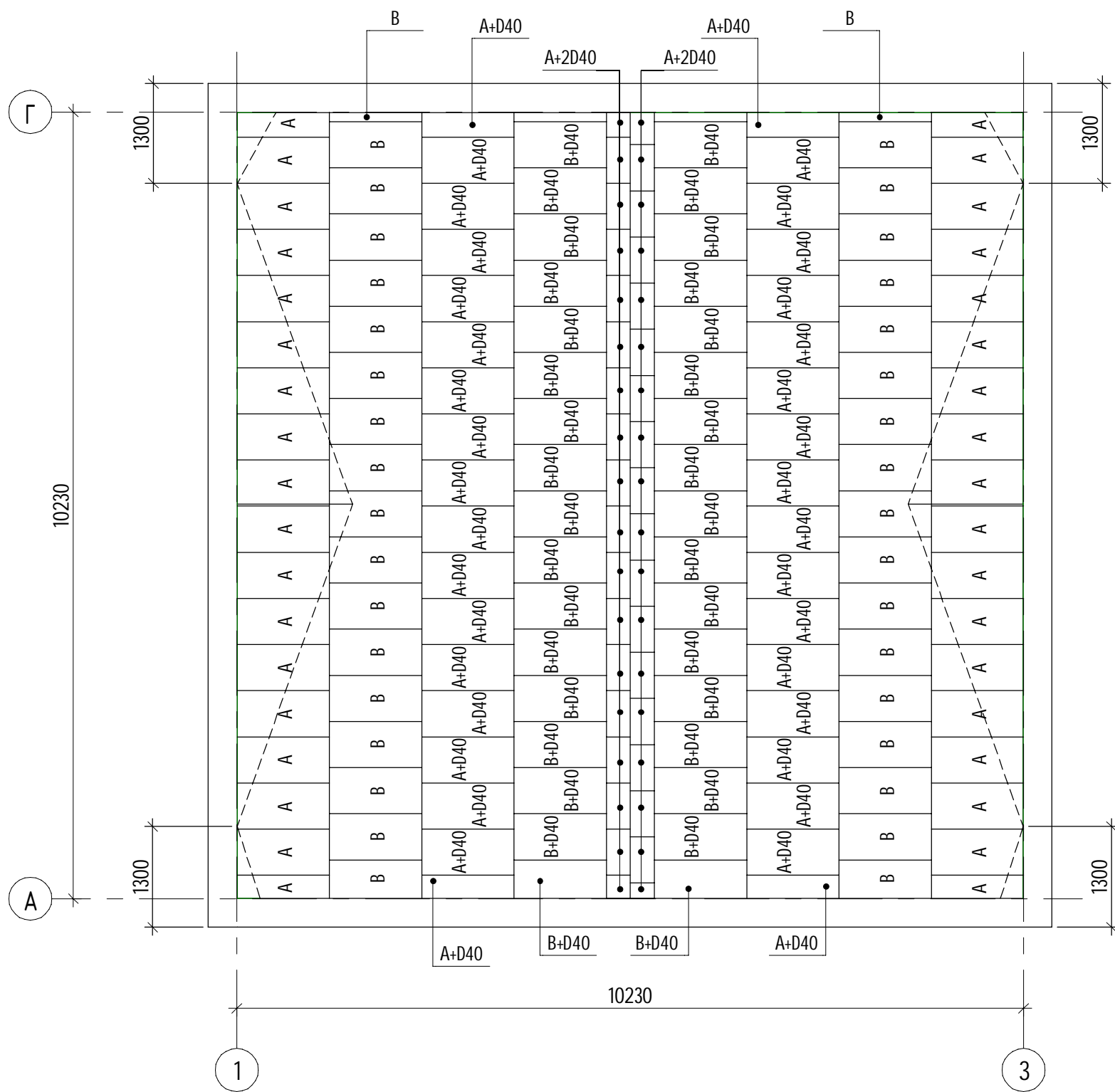

## Спецификация элементов кровли

Поз	Обозначение	Наименование	Кол.	Масса, ед. кг	Примечание
<u>ТЕХНИКОЛЬ CARBON PROF SLOPE</u>					
	СТО 72746455-3.3.1-2012	Элемент А	84		
	СТО 72746455-3.3.1-2012	Элемент В	72		
	СТО 72746455-3.3.1-2012	Элемент J	12		
	СТО 72746455-3.3.1-2012	Элемент К	5		
<u>Материалы</u>					
	ТУ 5775-011-17925162-2003	Праймер битумный "Техноколь" №01			24 л
		Пароизоляционный слой - Биполь ЭПП			110 м²
	СТО 72746455-3.3.1-2012	Экструдированный пенополистерол Техноколь CARBON PROF			12,4 м³
	ТУ 5952-001-13344965-2012	Стеклохолст Техноколь 100 г/м²			110 м²
	СТО 72746455-3.4.1-2013	Полимерная мембрана LOGICPROF 1,5мм			105 м²
		Геотекстиль излопробивной термообработанный Техноколь 300г/м²			110 м²
	ГОСТ 8267-93	Балласт из гранитного щебня фр. 15			4,75 м³

Создано

Взам. инв. №

Подп. и дата

Инв. № подл.

Изм.	Кол.ч.	Лист	№ док.	Подпись	Дата				
Разработал		Карлов		<i>Карлов</i>		Проект-инструкция «Дом за 100 дней»	Стадия	Лист	Листов
Проверил		Орлов					Р	27	
Утепление кровли							<b>Дом за 100 дней</b>		

0,000 = \_\_\_\_\_

Схема толщин и уклона утеплителя



Схема раскладки контр уклона



Создано

Взам. инв. №

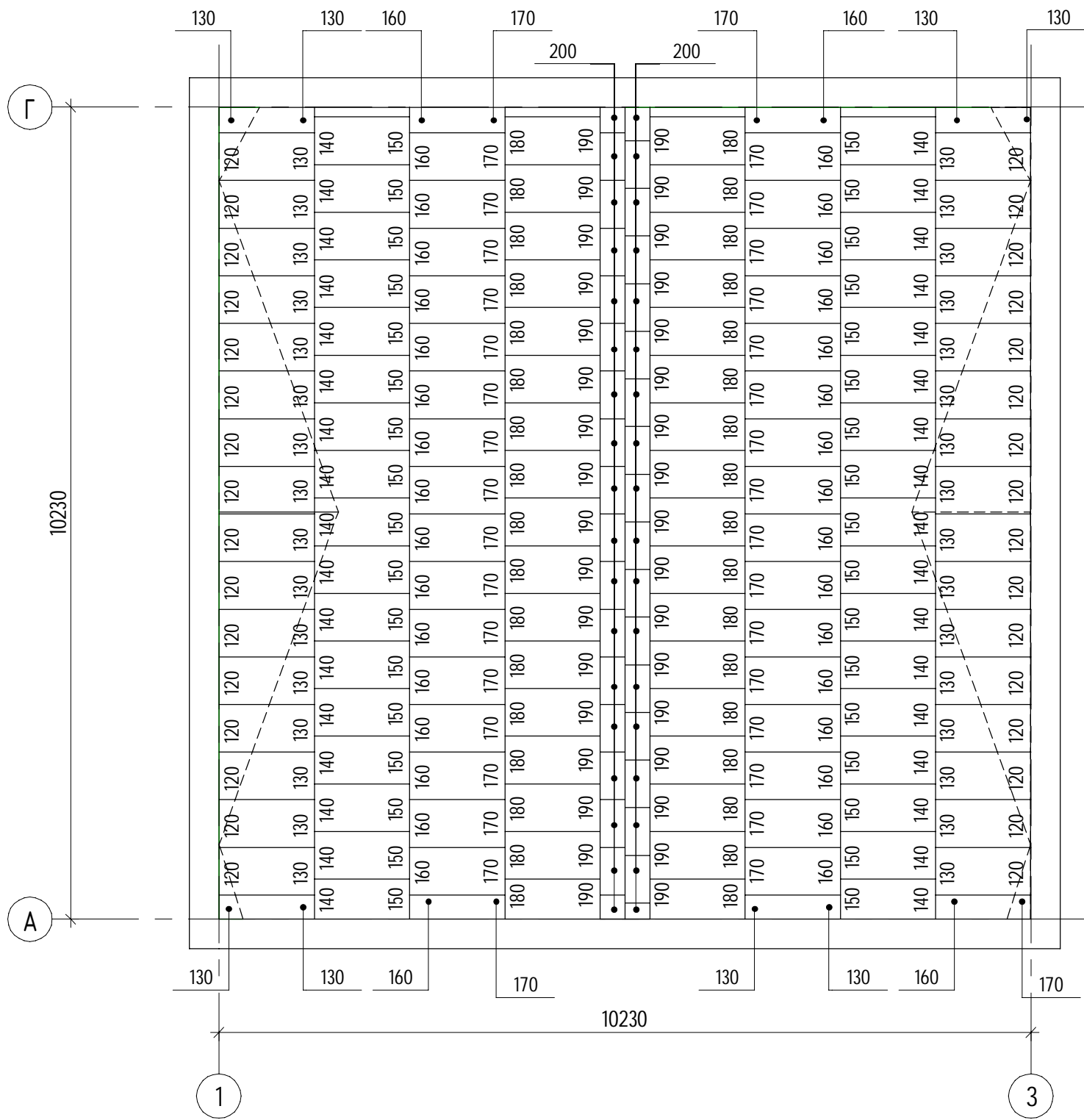
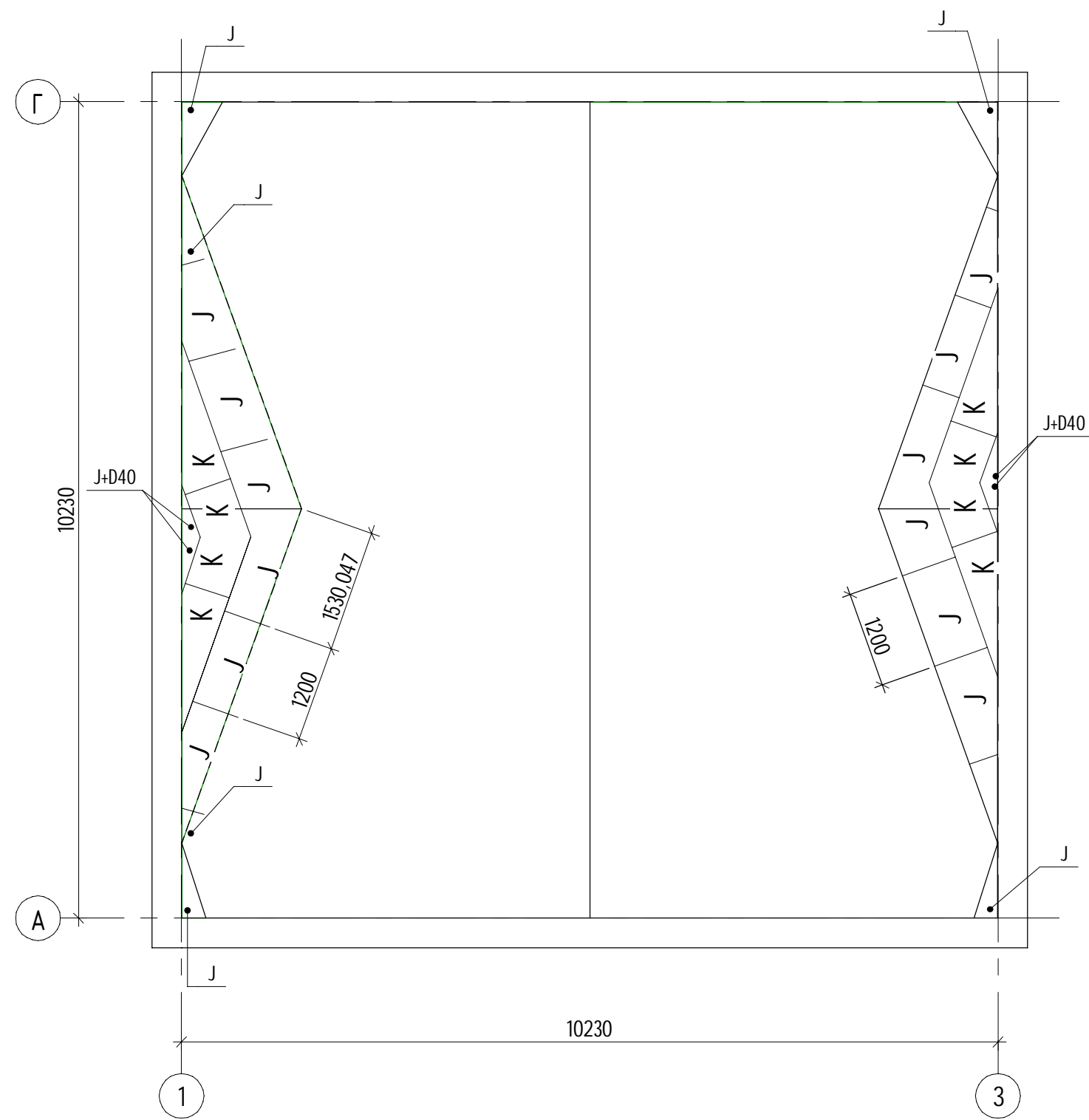
Подп. и дата

Инв. № подл.

Изм.	Кол.ч.	Лист	№ док.	Подпись	Дата					
Разработал		Карлов		<i>Карлов</i>		Проект-инструкция «Дом за 100 дней»	Стадия	Лист	Листов	
Проверил		Орлов					Р	28		
							Утепление кровли (уклонообразующий слой)	<b>Дом за 100 дней</b>		

0,000 = \_\_\_\_\_

# Схема раскладки ПВХ мембраны

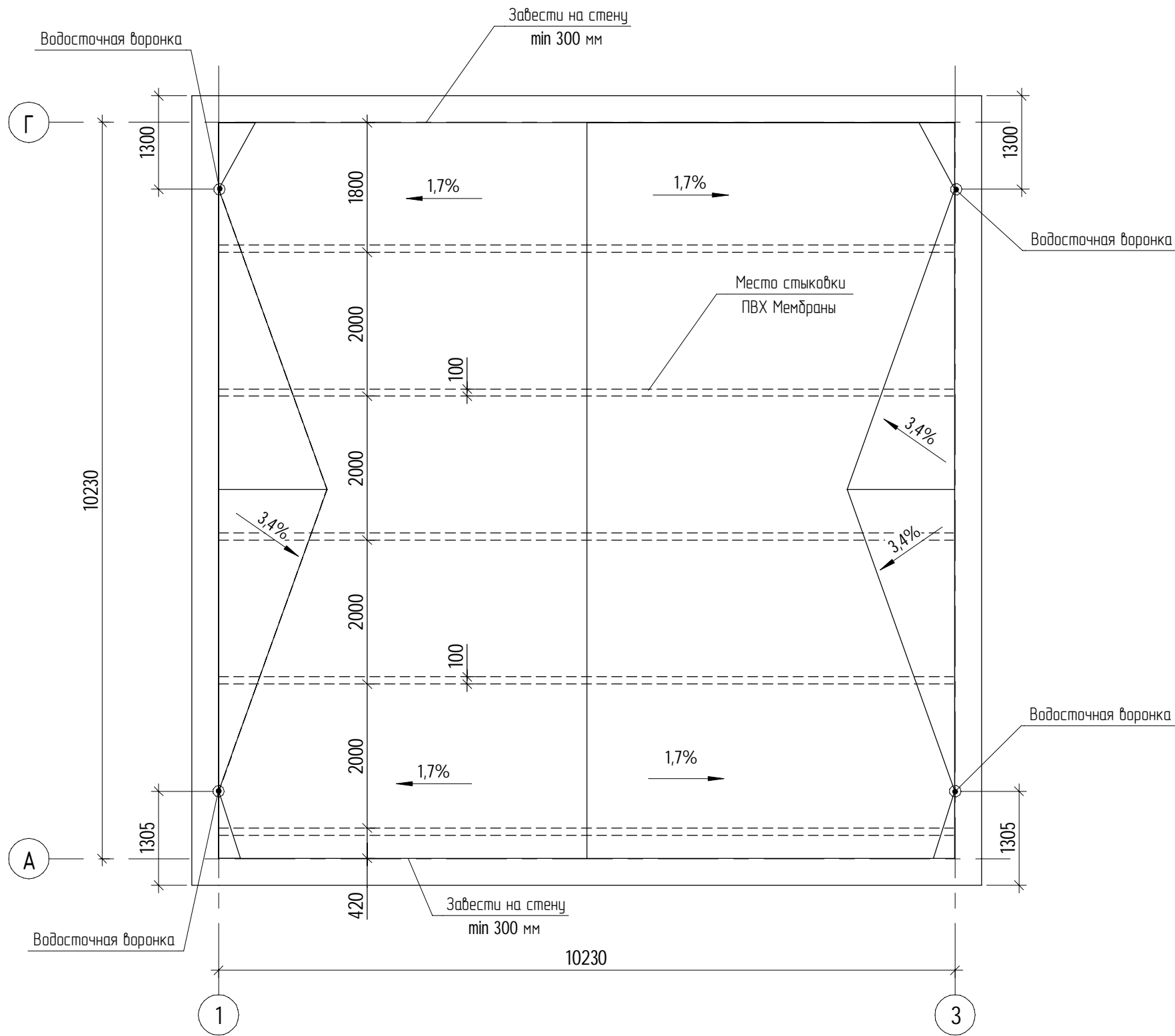

ПВХ Паралетная воронка Технониколь



Создано			
Взам. инв. №			
Подп. и дата			
Инв. № подл.			

Изм.	Кол.ч.	Лист	№ док.	Подпись	Дата				
Разработал		Карлов		<i>Карлов</i>		Проект-инструкция «Дом за 100 дней»	Стадия	Лист	Листов
Проверил		Орлов					Р	29	
						Кровельное покрытие	<b>Дом за 100 дней</b>		

0,000 = \_\_\_\_\_

Водосточная воронка

Балласт

Узел парапета кровли

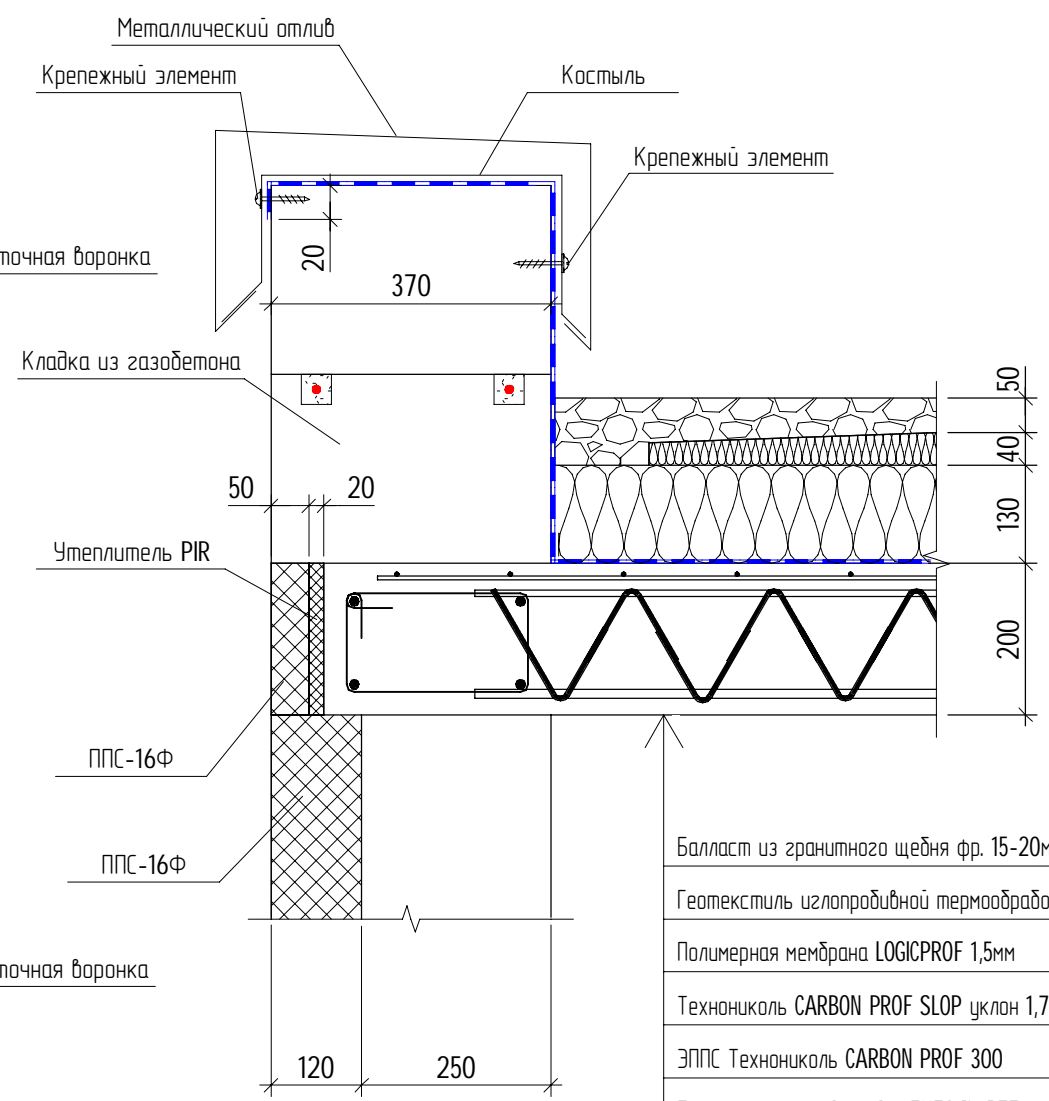
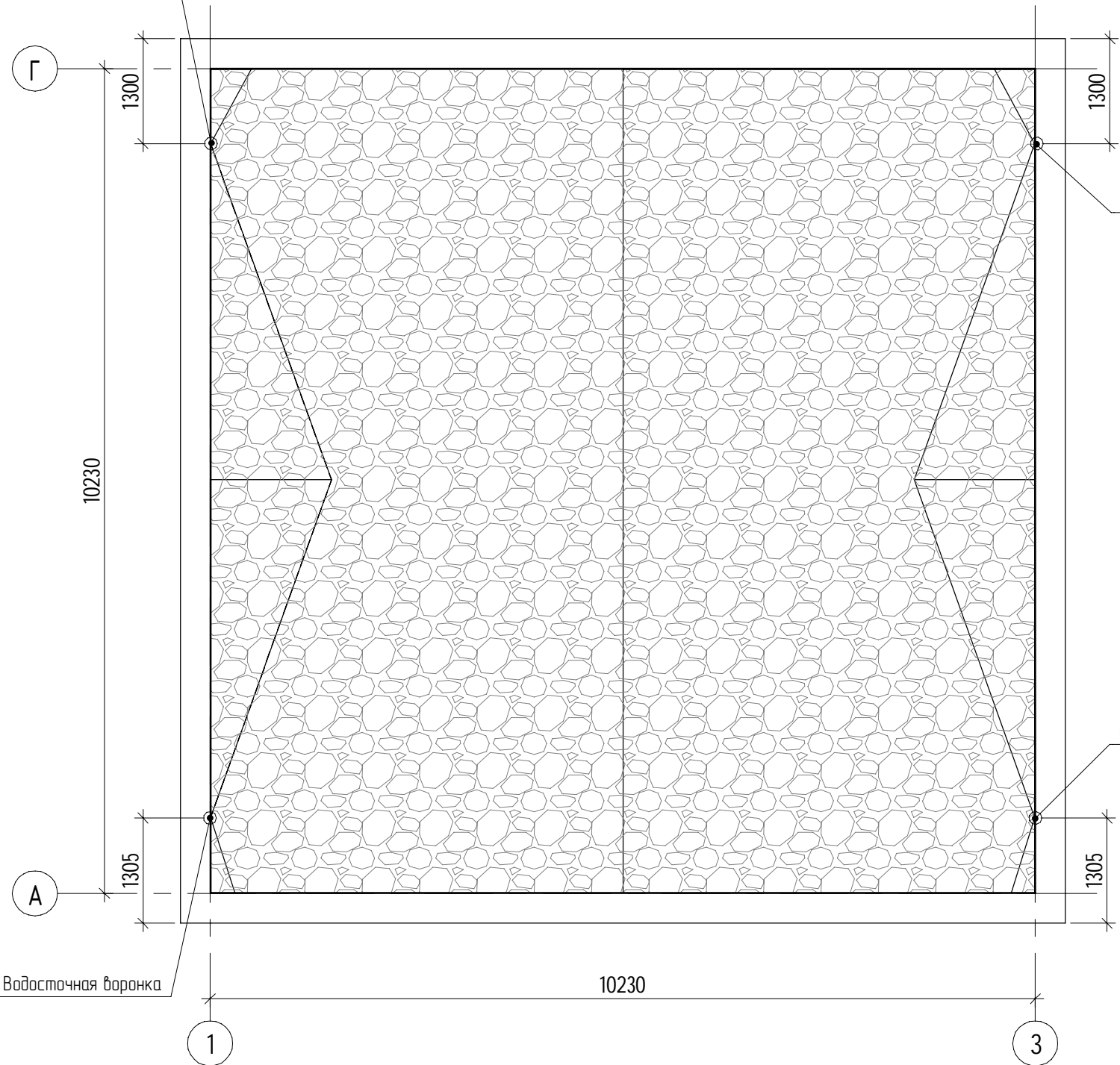

Балласт из гранитного щебня фр. 15-20мм	
Геотекстиль излопробивной термообработанный Технониколь 300г/м2	
Полимерная мембрана LOGICPROF 1,5мм	
Технониколь CARBON PROF SLOP уклон 1,7%	
ЭППС Технониколь CARBON PROF 300	-130 мм
Пароизоляционный слой - БИПОЛЬ ЭПП	
Праймер битумный Технониколь №01	
Перекрытие "МАРКО"	

Создано			
Взам. инв. №			
Подп. и дата			
Инв. № подл.			

Изм.	Кол.ч.	Лист	№ док.	Подпись	Дата					
Разработал		Карлов		<i>Карлов</i>		Проект-инструкция «Дом за 100 дней»	Стадия	Лист	Листов	
Проверил		Орлов					Р	30		
							Балласт	<b>Дом за 100 дней</b>		

0,000 = \_\_\_\_\_

# 1 - 1

Покрытие чистого пола	-20 мм
Стяжка из ц.п. р-ра М100	-60 мм
Пленка ПВХ 200 мкм	
Фольгаизол	
Утеплитель ППС-25	-100 мм
Фундаментная ж/б плита В20 W4 F100	-250 мм
ЭППС	-50 мм
Песчаная подушка	-300 мм
Геотекстиль	

Балласт из гранитного щебня фр. 15-20мм	
Геотекстиль излопробивной термообработанный Техникаль 300г/м2	
Полимерная мембрана LOGICPROF 1,5мм	
Техникаль CARBON PROF SLOP уклон 1,7%	
ЭППС Техникаль CARBON PROF 300	-130 мм
Пароизоляционный слой - БИПОЛЬ ЭПП	
Праймер битумный Техникаль №01	
Перекрытие "МАРКО"	

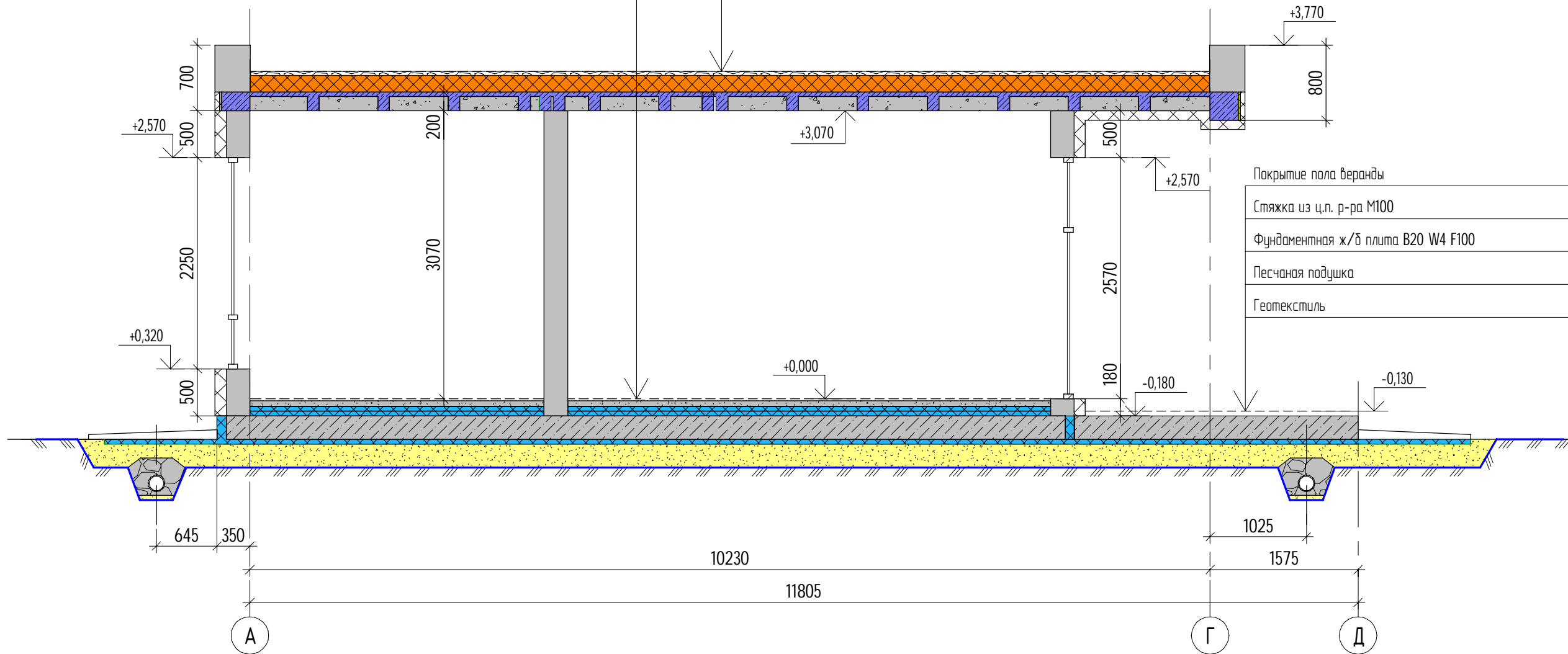

Покрытие пола веранды	
Стяжка из ц.п. р-ра М100	
Фундаментная ж/б плита В20 W4 F100	-250 мм
Песчаная подушка	-300 мм
Геотекстиль	-130 мм

Создано

Взам. инв. №
Подп. и дата
Инв. № подл.

Изм.	Кол.ч.	Лист	№ док.	Подпись	Дата	Проект-инструкция «Дом за 100 дней»	Стадия	Лист	Листов
Разработал	Карлов			<i>Карлов</i>					
Проверил	Орлов								
Разрез 1-1							<b>Дом за 100 дней</b>		

0,000 = \_\_\_\_\_

# 2 - 2

Покрытие чистого пола	-20 мм
Стяжка из ц.п. р-ра М100	-60 мм
Пленка ПВД 200 мкм	
Фальгоизол	
Утеплитель ППС-25	-100 мм
Фундаментная ж/б плита В20 W4 F100	-250 мм
ЭППС	-50 мм
Песчаная подушка	-300 мм
Геотекстиль	

Балласт из гранитного щебня фр. 15-20мм	
Геотекстиль изглопробивной термообработанный Техникаль 300г/м2	
Полимерная мембрана LOGICPROF 1,5мм	
Техникаль CARBON PROF SLOP уклон 1,7%	
ЭППС Техникаль CARBON PROF 300	-130 мм
Пароизоляционный слой - БИПОЛЬ ЭПП	
Праймер битумный Техникаль №01	
Перекрытие "МАРКО"	

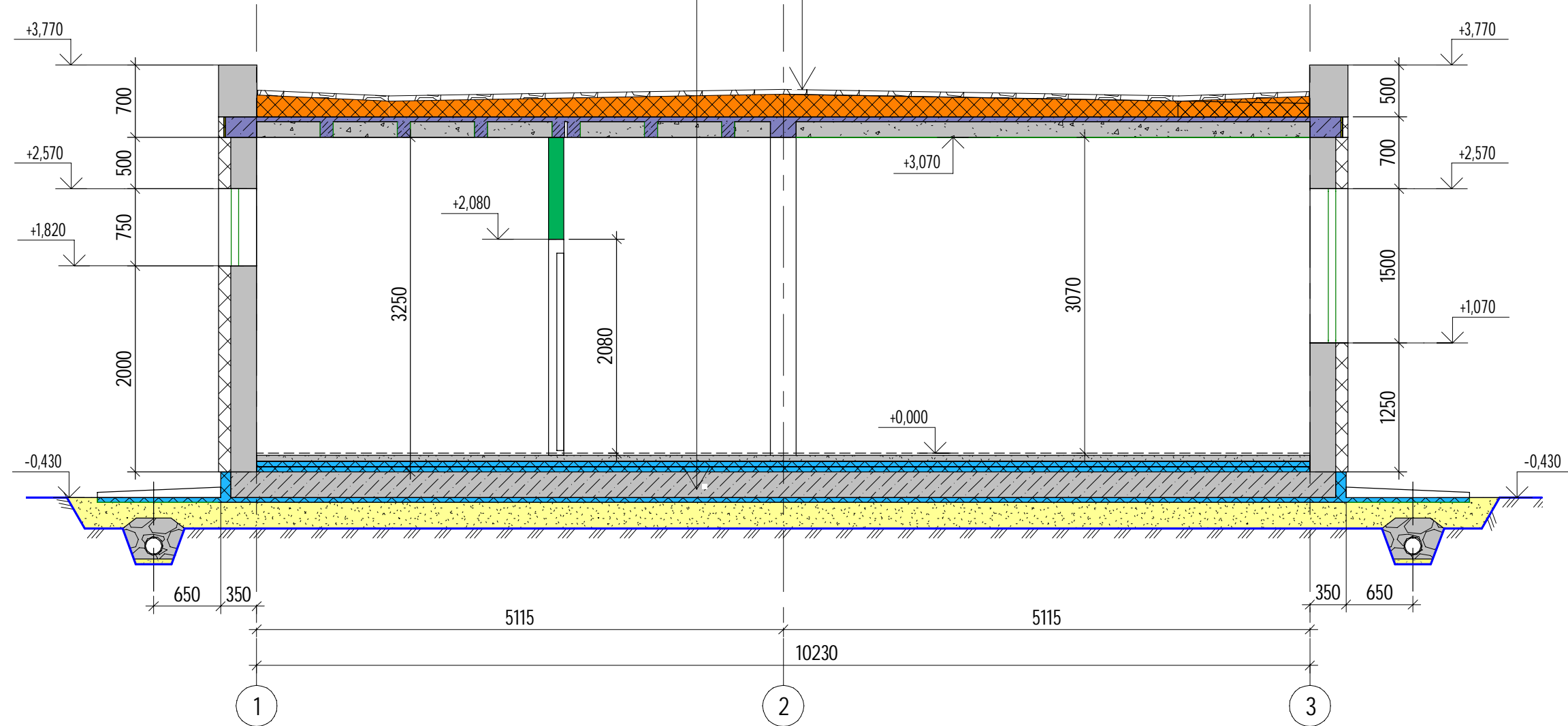

Создано

Взам. инв. №

Подп. и дата

Инв. № подл.

Изм.	Кол.ч.	Лист	№ док.	Подпись	Дата	Проект-инструкция «Дом за 100 дней»	Стадия	Лист	Листов
Разработал	Карлов			<i>Карлов</i>			Р	32	
Проверил	Орлов								
						Разрез 2-2	<b>Дом за 100 дней</b>		

0,000 = \_\_\_\_\_



Фасад 1 - 3

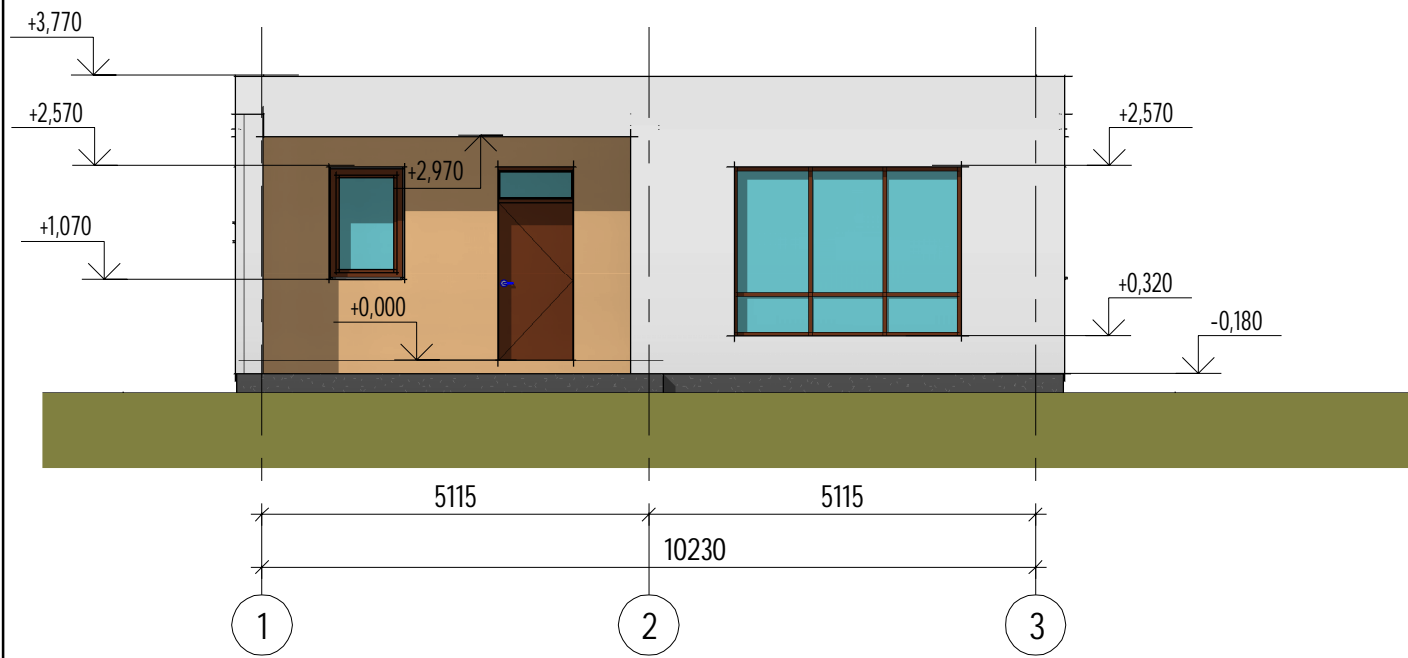

Фасад 3 - 1

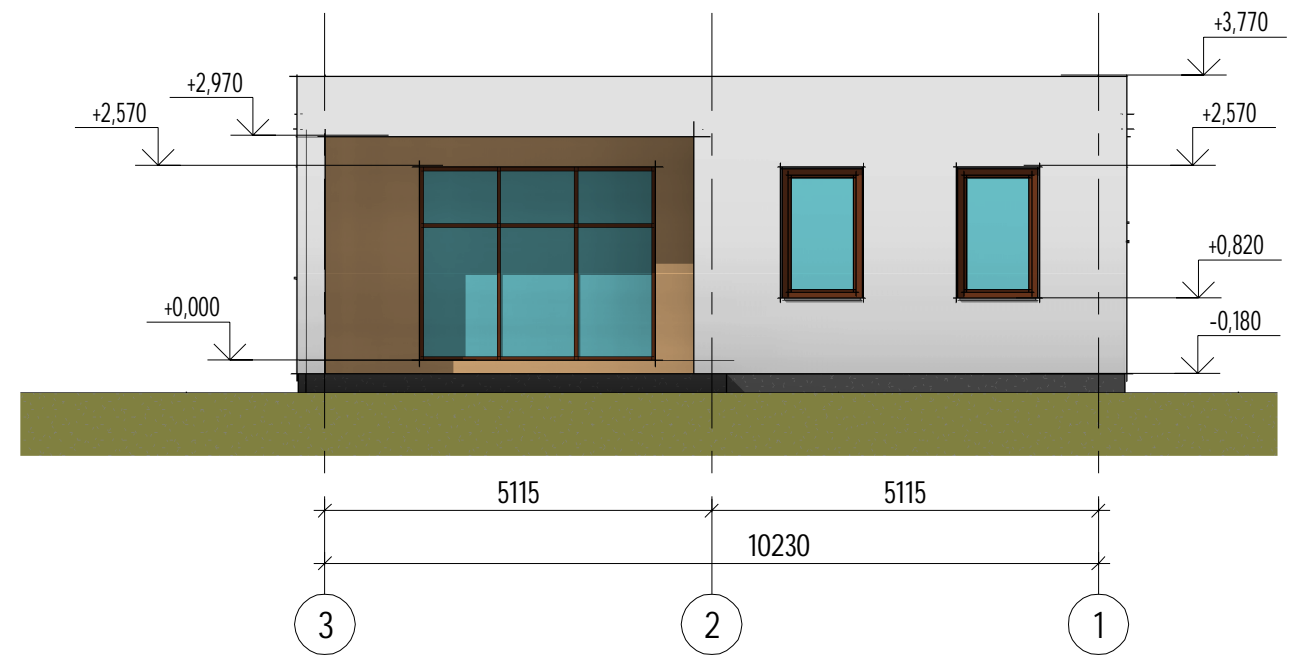

Фасад А - Д

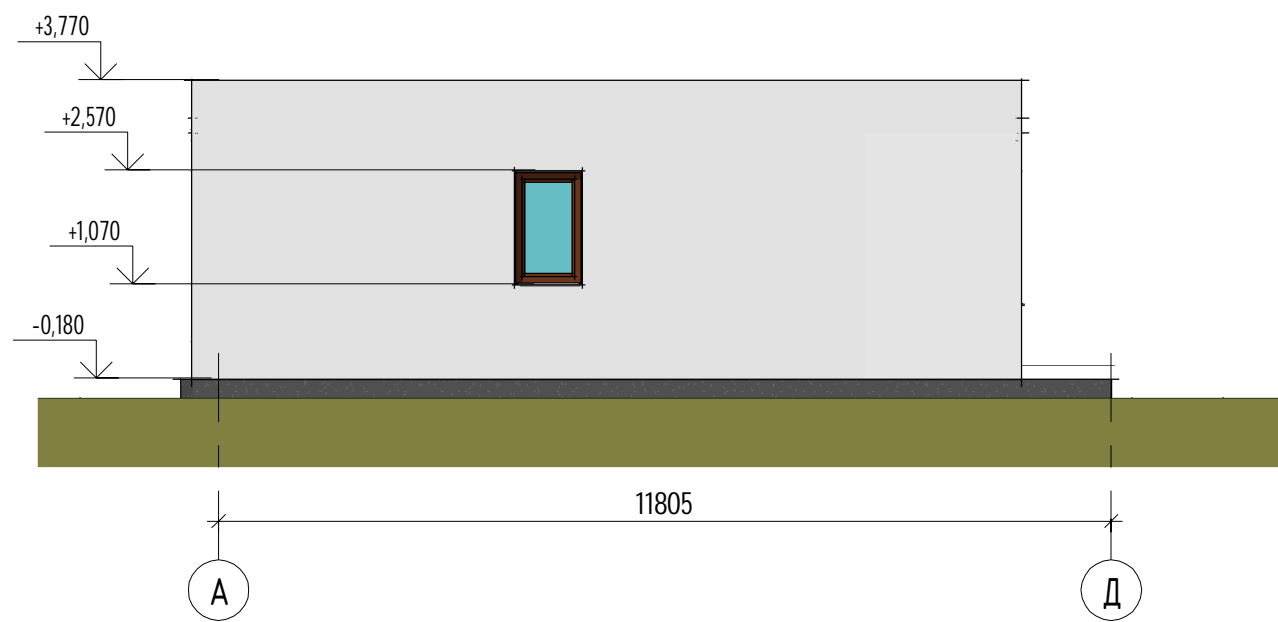

Фасад Д - А

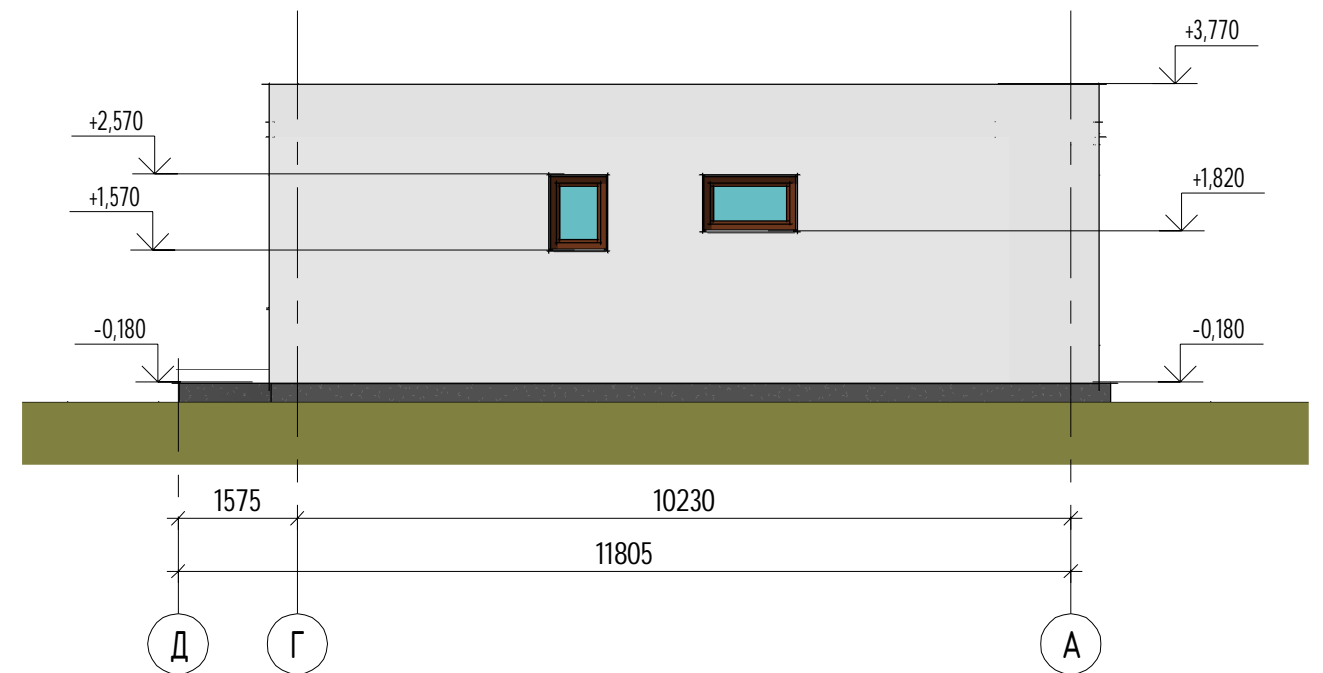

Создано

Взам. инв. №

Подп. и дата

Инв. № подл.

Изм.	Кол.ч.	Лист	№ док.	Подпись	Дата				
Разработал		Карлов		<i>Карлов</i>		Проект-инструкция «Дом за 100 дней»	Стадия	Лист	Листов
Проверил		Орлов					Р	33	
Фасады							<b>Дом за 100 дней</b>		

0,000 = \_\_\_\_\_

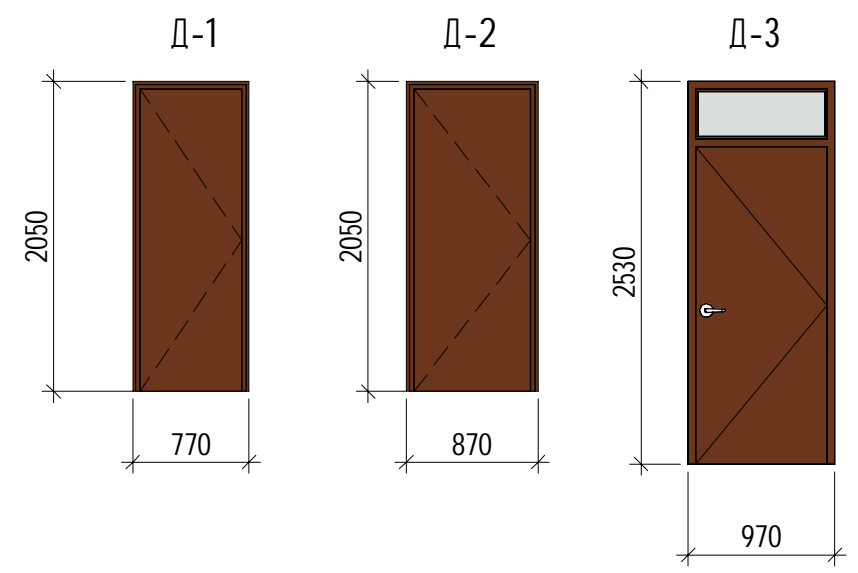
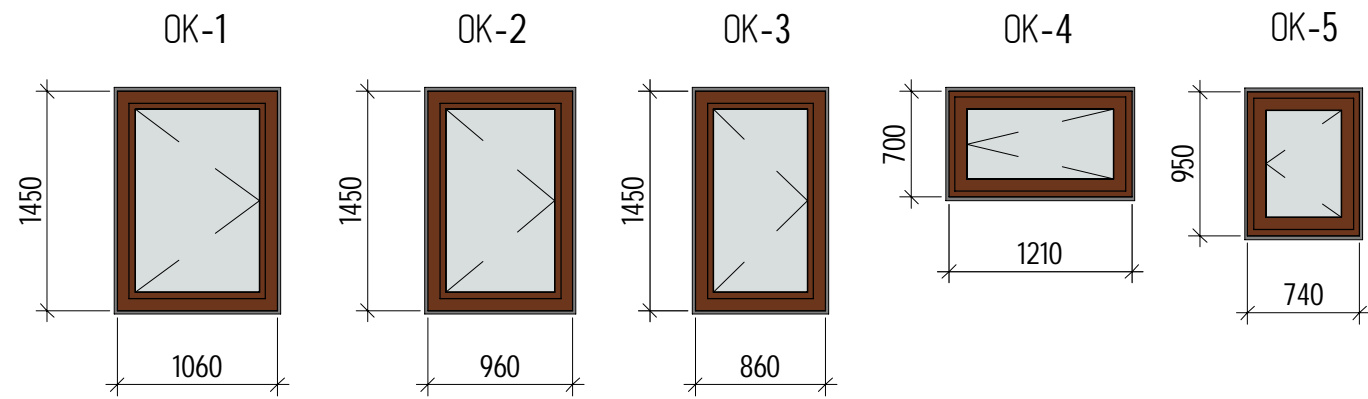

Спецификация окон

Поз.	Обозначение	Наименование	Кол.	Примечание
ОК-2	ГОСТ 23166-99	ОП ОСП 15-10	1	
ОК-4	ГОСТ 23166-99	ОП ОСП 7,5-12,5	1	
ОК-5	ГОСТ 23166-99	ОП ОСП 10-7,5	1	
Ок-1	ГОСТ 23166-99	ОП ОСП 15-11	2	
Ок-3	ГОСТ 23166-99	ОП ОСП 15-9	1	

Витраж Вм-1

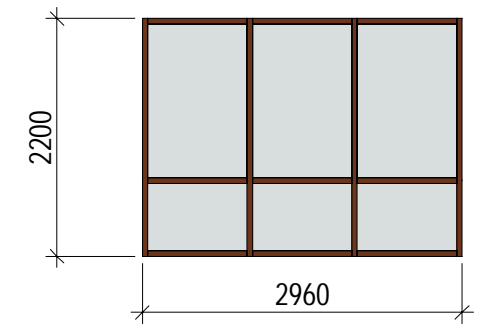

Витраж Вм-2

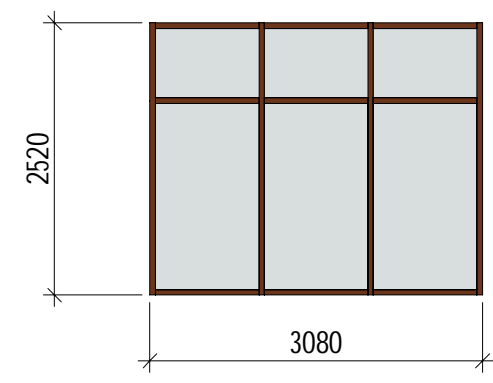

Спецификация дверей

Поз.	Обозначение	Наименование	Кол.	Примечание
Д-1	ГОСТ 6629-88	ДГ 21-8	3	
Д-2	ГОСТ 6629-88	ДГ 21-9	2	
Д-2	ГОСТ 6629-88	ДГ 21-9	1	
Д-3	ГОСТ 6629-88	ДГ 27.5-10	1	

Схему расположения оконных и дверных проемов см. лист.

Изм.	Кол.ч.	Лист	№ док.	Подпись	Дата				
Разработал	Карлов			<i>Карлов</i>		Проект-инструкция «Дом за 100 дней»	Стадия	Лист	Листов
Проверил	Орлов						Р	34	
Ведомость оконных и дверных проемов							<b>Дом за 100 дней</b>		

0,000 = \_\_\_\_\_

Создано

Взам. инв. №

Подп. и дата

Инв. № подл.

Объемный вид 1го этажа

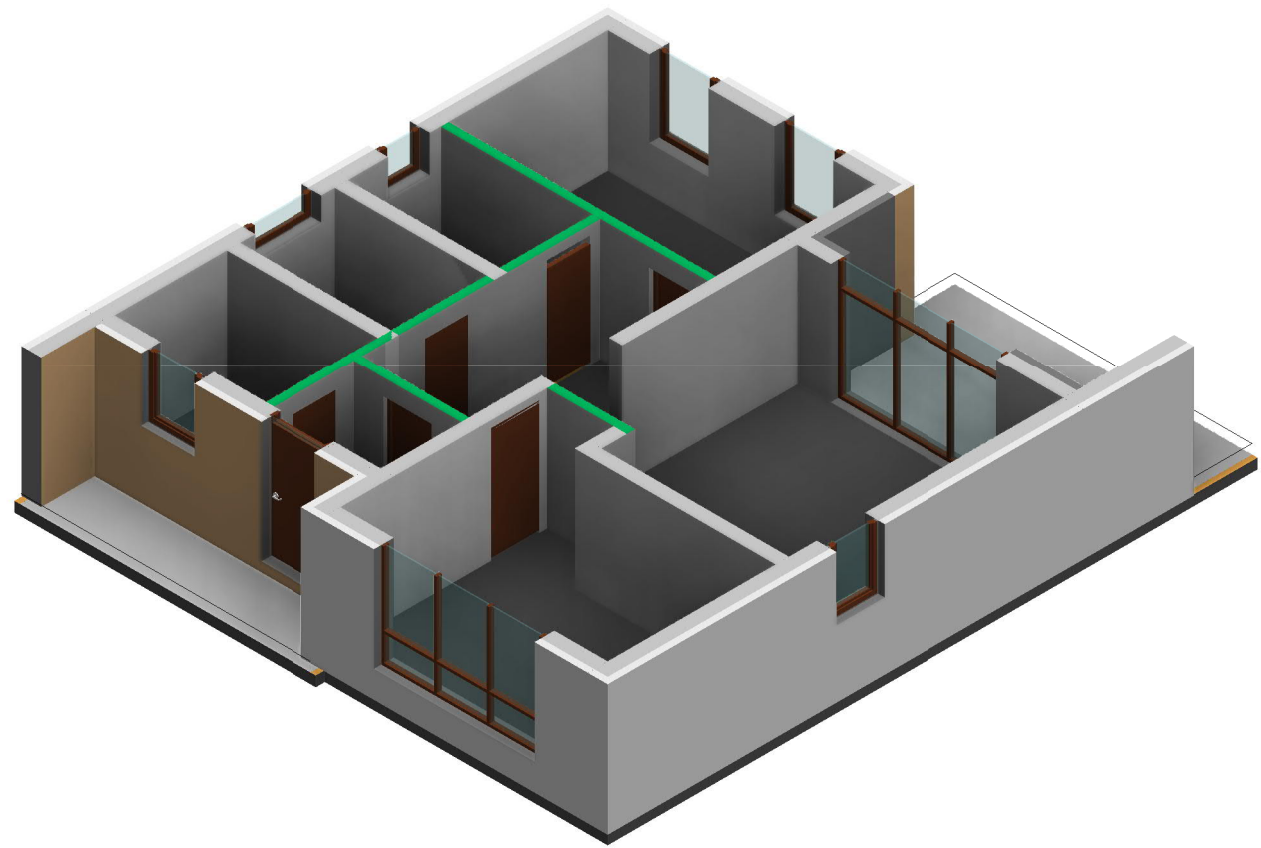

Объемный вид фундамента

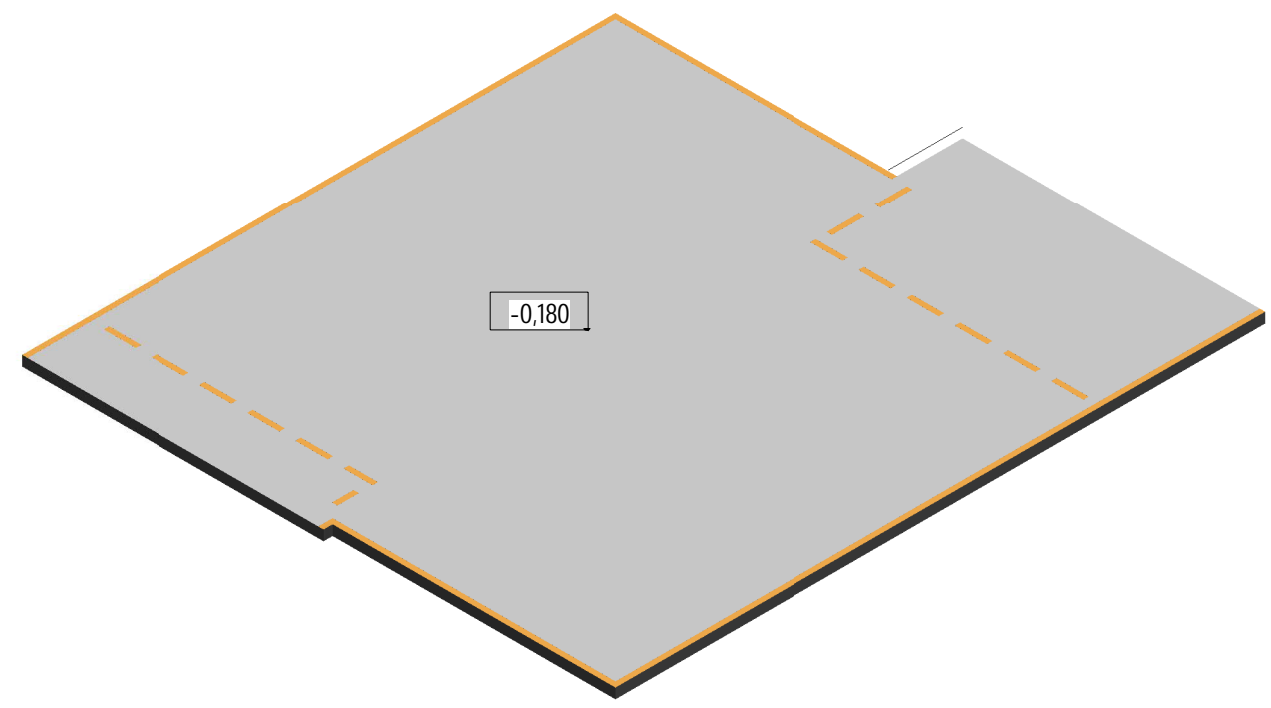

Объемный вид перекрытия

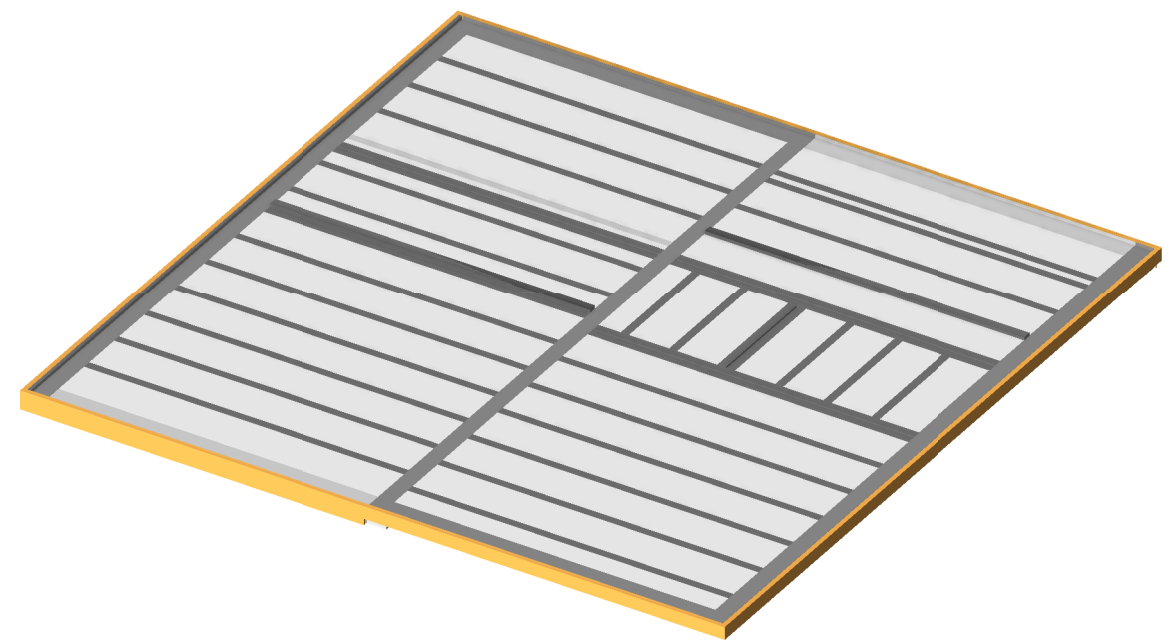

Согласовано			

Инв. № подл.	
Подп. и дата	
Взам. инв. №	

0,000 = \_\_\_\_\_

Изм.	Кол.ч.	Лист	№ док.	Подпись	Дата				
Разработал		Карлов		<i>Карл</i>		Проект-инструкция «Дом за 100 дней»	Стадия	Лист	Листов
Проверил		Орлов					Р	35	
						3D Вид конструкции	<b>Дом за 100 дней</b>		

Сводная ведомость материалов фундамента

Поз.	Обозначение	Наименование	Кол.	Масса, ед. кз	Примечание
		<u>Фундамент</u>			
1		Геотекстиль 250 гр/м2			300 м²
2		Труба дренажная 110 мм в геотекстиле			60 м.п.
3		Колодцы смотровые			6 м
4		Дно для колодца			4 шт.
5		Щебень для дренажа			6 м³
6		Закладные трубы коммуникаций двухслойные...			20 м
7		Трубы для канализации			1 комплект
8		Песок для обратной засыпки (из расчета 300 мм)			
9		Пленка полиэтиленовая 150 гр/м²			250 м²
10		Экструдированный пенополистирол RAVATHERM XPS ROOF			10 м³
11		Пиломатериал			2,5 м³
12		Вязальная проволока			0,1 т
13		Бетон В25 гравий			32 м³

Ведомость расхода стали перемычек и перекрытия, кз

Марка конструкции	Изделия арматурные				Всего
	Арматура класса				
	A240		A500C		
	ГОСТ 5781-82*	ГОСТ Р 52544-2006	ГОСТ Р 52544-2006	ГОСТ Р 52544-2006	
	Ø6	Итого	Ø12	Итого	
	177	177	288	288	466

Ведомость расхода стали фундамента, кз

Марка конструкции	Изделия арматурные			Всего
	Арматура класса			
	A500C			
	ГОСТ Р 52544-2006			
	Ø8	Ø12	Итого	
Фундамент	156	2437	2593	2593

Сводная ведомость материалов сборно-монолитного перекрытия 1-го этажа 200 мм

Поз.	Обозначение	Наименование	Кол.	Масса, ед. кз	Примечание
		<u>Сборно-монолитное перекрытие</u>			
1	БСМП-УП-12/8-150-12	Б-1 L=5280	22		100,88
2	БСМП-УП-12/8-150-12	Б-2 L=5130	1		5,13
3	БСМП-УП-12/8-150-00	Б-2 L=1780	5		8,90
4	Сдвоенная балка	Б-4 L=1780	1		1,78
5	БСМП-УП-12/8-150-00	L=1780	2		3,56
6	Сдвоенная балка	Б-1 L=5280	4		31,20
7	БСМП-УП-12/8-150-25	L=5280	8		31,20
8		Бетон В25 W2 F75			14 м³
9		Сетка Ø5 Вр-I с ячейкой 100x100			145 м²
10		Блоки Ytong D500 150 мм (4 поддона)			12 м³
11		Фиксатор сетки ФС	3 шт/м²	351	
12		Фиксатор арматуры ФЗ	5 шт/п.м.	275	

Сводная ведомость материалов стен 1-го этажа

Поз.	Обозначение	Наименование	Кол.	Масса, ед. кз	Примечание
		<u>Стены 1-го этажа</u>			
1		Гидроизол			3 рулона
2		Сухая смесь М300			50
3		Блоки Ytong D500 250 мм (31 поддон)			43,6 м³
4		Блоки Ytong D500 150 мм (4 поддона)			5,6 м³
5		U-блоки 375 мм			45 шт.
6		Клей в мешках			60 мешков
7		Пиломатериал			1 м³
8	ТУ 5828-009-67236060-2015	Несущая перемычка БПА 1300*124*115	6		
9	ТУ 5828-009-67236060-2015	Несущая перемычка БПА 1500*124*115	8		
10	ТУ 5828-009-67236060-2015	Несущая перемычка БПА 1750*124*115	6		
11	ТУ 5828-009-67236060-2015	Несущая перемычка БПА 2000*124*115	2		

Изм.	Кол.уч.	Лист	№ док.	Подпись	Дата						
Разработал	Карлов			<i>Карлов</i>							
Проверил	Орлов										
Проект-инструкция «Дом за 100 дней»											
Спецификация материалов фундамента, стен, сборно-монолитного перекрытия											
<table border="1"> <tr> <td>Стадия</td> <td>Лист</td> <td>Листов</td> </tr> <tr> <td>Р</td> <td>36</td> <td></td> </tr> </table>						Стадия	Лист	Листов	Р	36	
Стадия	Лист	Листов									
Р	36										
<b>Дом за 100 дней</b>											

0,000 = \_\_\_\_\_

Сводная ведомость материалов парпетов

Поз.	Обозначение	Наименование	Кол.	Масса, ед. кз	Примечание
		<u>Парпеты</u>			
1		Блоки Ytong D500 375 мм (6 поддонов)			8,5 м³
2		Клей в мешках			10 мешков
3		Арматура А500С 8 мм			0,1 т
4		Сухая смесь М300			10

Спецификация материалов фасада

Поз.	Обозначение	Наименование	Кол.	Масса, ед. кз	Примечание
		<u>Материалы</u>			
1		Пенопласт ППС-16Ф			15 м³
2		PIR-плита			12,1 м²

Спецификация элементов кровли

Поз	Обозначение	Наименование	Кол.	Масса, ед. кз	Примечание
		<u>ТЕХНОНИКОЛЬ CARBON PROF SLOPE</u>			
	СТО 72746455-3.3.1-2012	Элемент А	84		
	СТО 72746455-3.3.1-2012	Элемент В	72		
	СТО 72746455-3.3.1-2012	Элемент J	12		
	СТО 72746455-3.3.1-2012	Элемент К	5		
		<u>Материалы</u>			
	ТУ 5775-011-17925162-2003	Праймер битумный "Технониколь" №01			24 л
		Пароизоляционный слой - Биполь ЭПП			110 м²
	СТО 72746455-3.3.1-2012	Экструдированный пенополистерол Технониколь CARBON PROF			12,4 м³
	ТУ 5952-001-13344965-2012	Стеклохолст Технониколь 100 г/м2			110 м²
	СТО 72746455-3.4.1-2013	Полимерная мембрана LOGICPROF 1,5мм			105 м²
		Геотекстиль излопробивной термообработанный Технониколь 300г/м2			110 м²
	ГОСТ 8267-93	Балласт из гранитного щебня фр. 15			4,75 м³

Спецификация оконных и дверных проемов

Поз.	Обозначение	Наименование	Кол.	Примечание
ОК-2	ГОСТ 23166-99	ОП ОСП 15-10	1	
ОК-4	ГОСТ 23166-99	ОП ОСП 7,5-12,5	1	
ОК-5	ГОСТ 23166-99	ОП ОСП 10-7,5	1	
Ок-1	ГОСТ 23166-99	ОП ОСП 15-11	2	
Ок-3	ГОСТ 23166-99	ОП ОСП 15-9	1	
Д-1	ГОСТ 6629-88	ДГ 21-8	3	
Д-2	ГОСТ 6629-88	ДГ 21-9	2	
Д-2	ГОСТ 6629-88	ДГ 21-9	1	
Д-3	ГОСТ 6629-88	ДГ 27.5-10	1	

Создано

Взам. инв. №

Подп. и дата

Инв. № подл.

0,000 = \_\_\_\_\_

Изм.	Кол.ч.	Лист	№ док.	Подпись	Дата				
Разработал		Карлов		<i>Карл</i>		Проект-инструкция «Дом за 100 дней»	Стадия	Лист	Листов
Проверил		Орлов					Р	37	
Спецификация материалов парпетов, фасадов, покрытия кровли.							<b>Дом за 100 дней</b>		